

BIKE-LIFT RACING 350

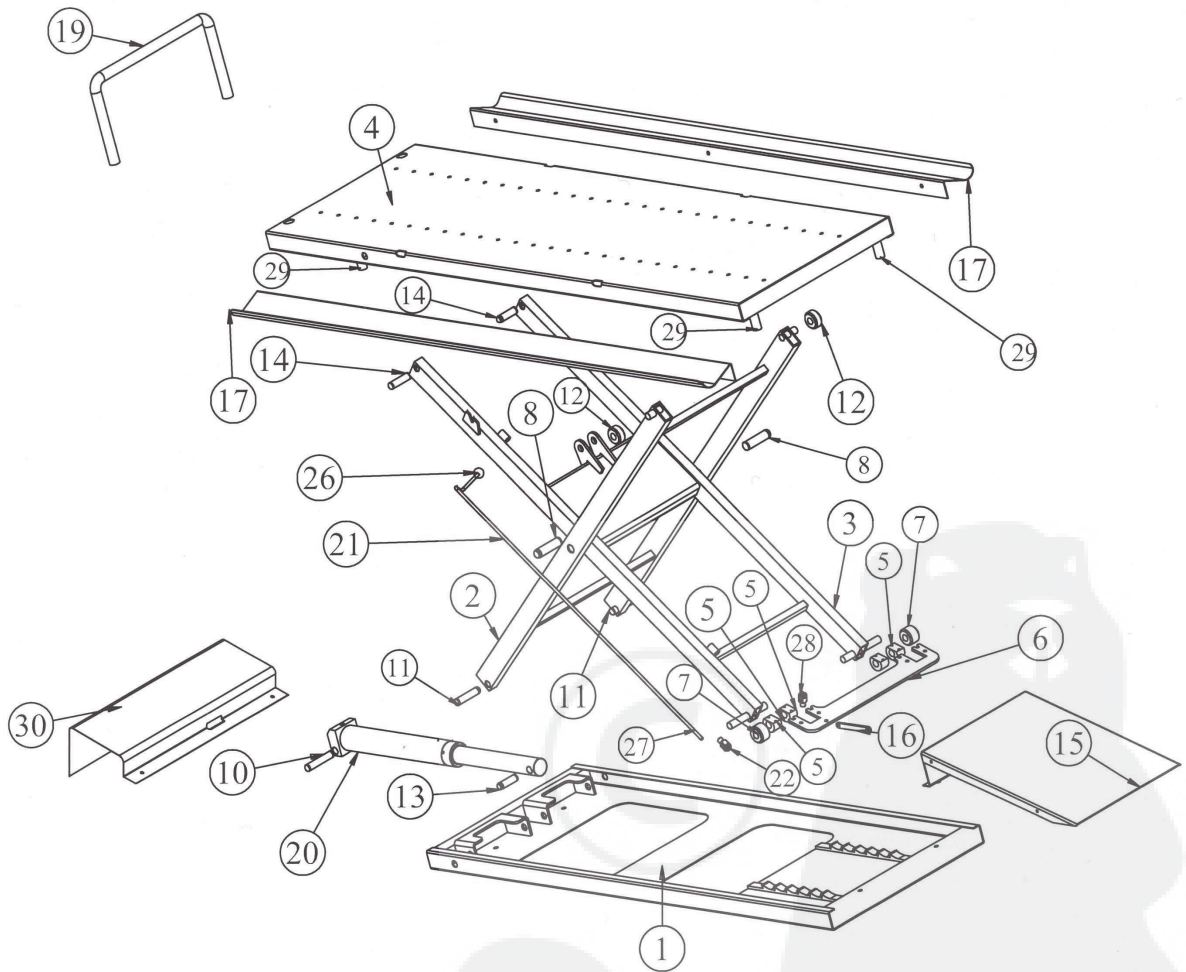

BIKE-LIFT RACING 350			
Numéro	Désignation	Numéro document	Quantité
1	BASE	250601	1
2	PIEDS EXTERNES	250602	1
3	PIEDS INTERNES	250603	1
4	TABLE	250604	1
5	DOUILLE DE FIXATION BARRE DE SECURITE	500611	4
6	BARRE DE SECURITE	250605	1
7	DOUILLE INFERIEURE EN TEFLON	250612	2
8	CHEVILLE CENTRALE PIEDS	250609	2
10	GOUJON INFERIEUR VERIN	500607	1
11	GOUJON INFERIEUR PIEDS EXTERNES	250615	2
12	DOUILLE SUPERIEURE EN TEFLON	500616	2
13	GOUJON SUPERIEUR VERIN	250608	2
14	GOUJON SUPERIEUR PIEDS INTERNES	500614	1
15	RAMPE	250606	1
16	LEVIER JONCTION FOURCHES	500613	1
17	BORD DE SECURITE	250617	2
19	FIXE-GALET	750633	1
20	VERIN	500624	1
21	TIGE DE SECURITE	250618	1
22	FOURCHE LONGUE	C0001	1
26	POMME POUR TIGE DE SECURITE	C0002	1
27	RESSORT TIGE DE SECURITE	C0003	1
28	FOURCHE COURTE	C0004	1
29	ERGOTS EN CAOUTCHOUC	C0007	4
30	CARTER	250824	1

VERIN

Numéro	Désignation	Quantité
1	TUBE VERIN	1
2	TIGE VERIN	1
4	TETE DE GUIDAGE	1
5	JEU DE JOINTS	1
6	SOUPAPE « PARACHUTE »	1
7	VIS 1/4 CALIBRÉE	1

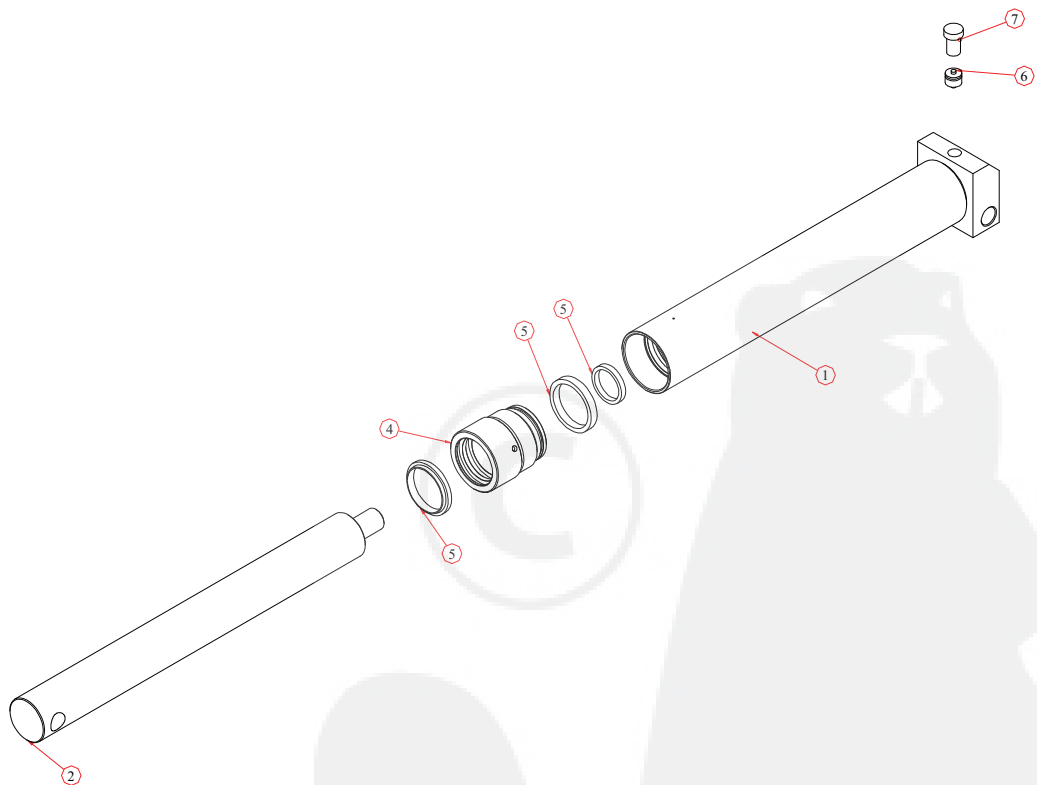
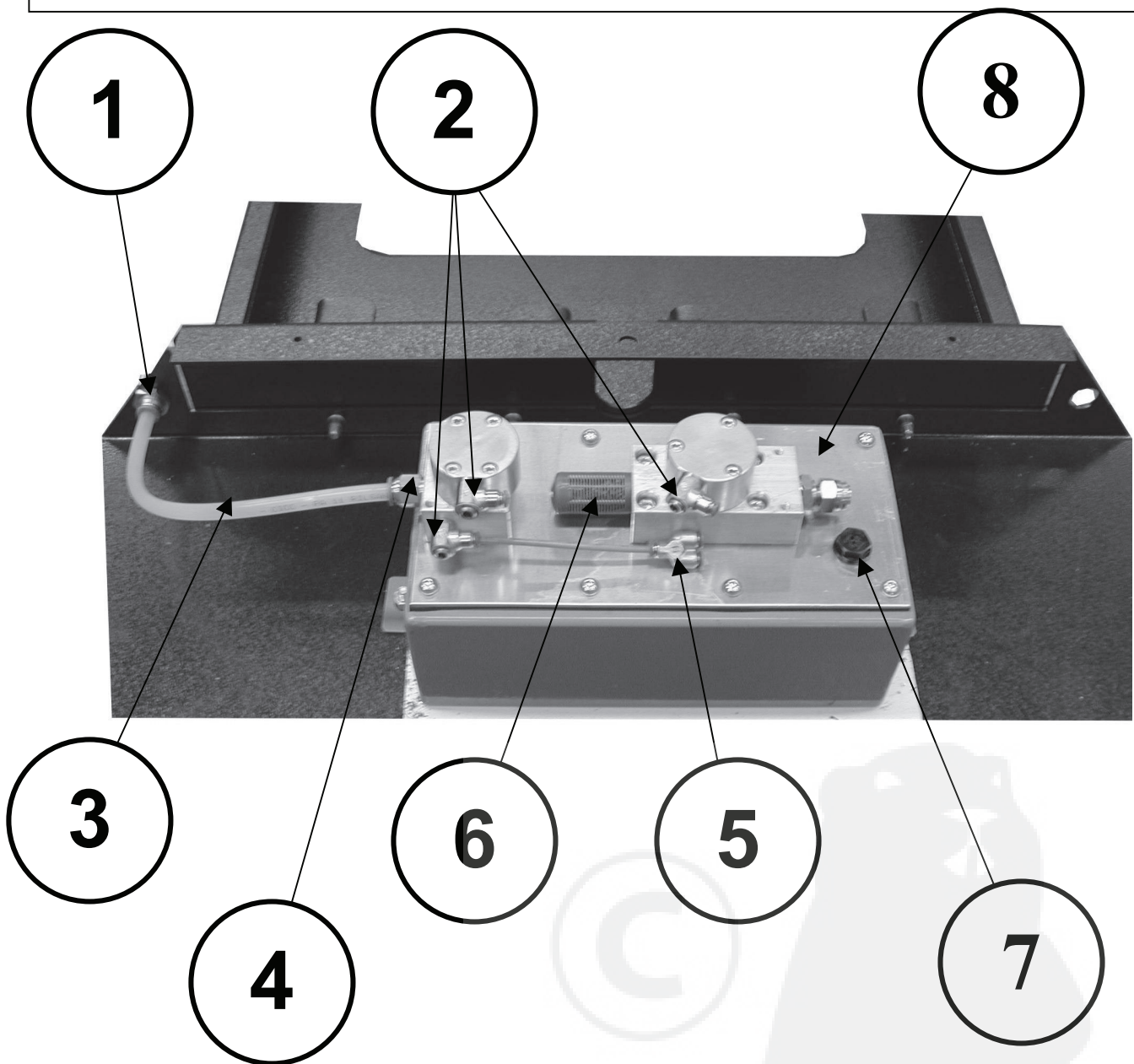
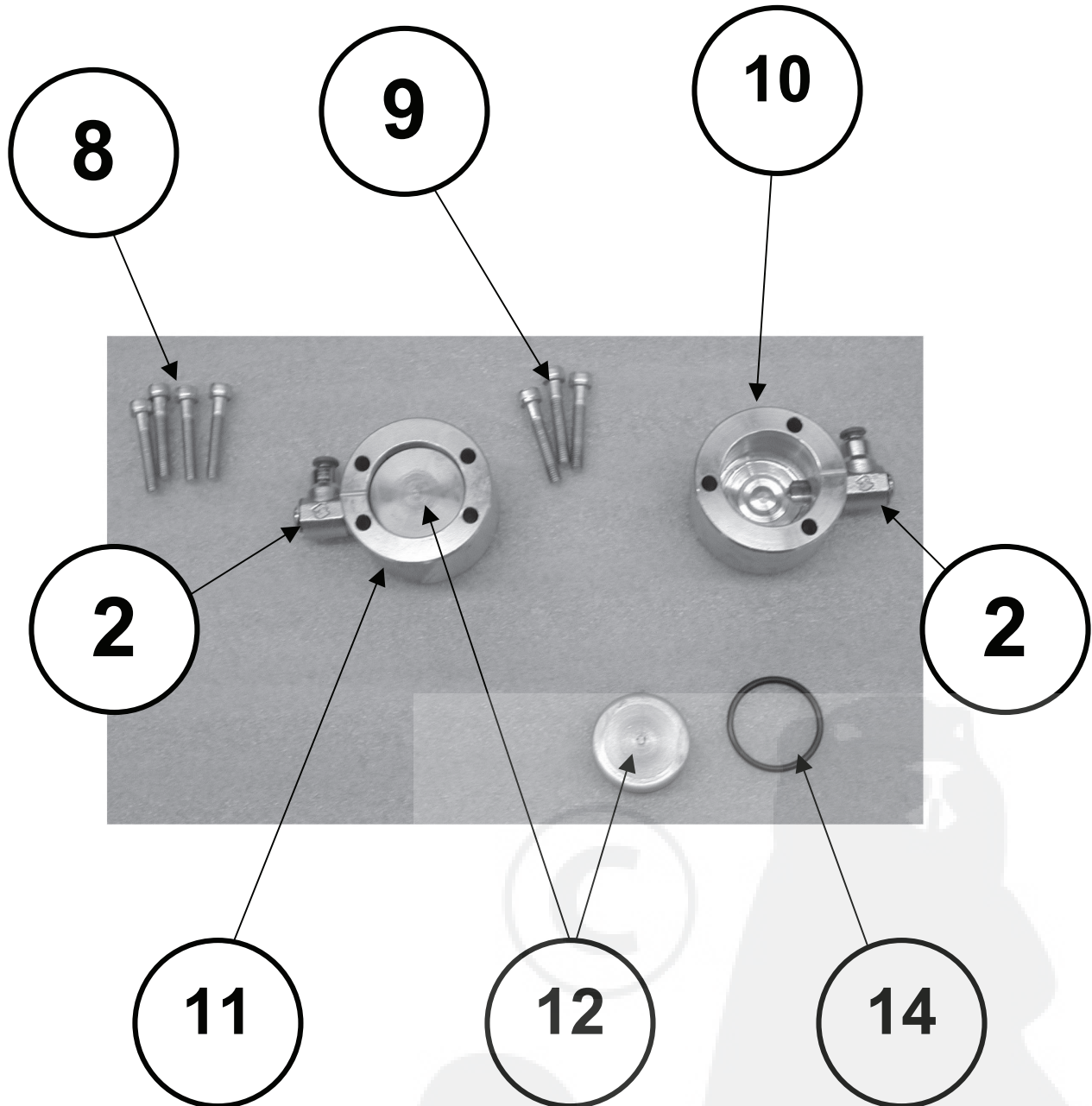

FIGURE 3



REP	N° DE REF.	DESCRIPTION
1	A30019	RACCORD POUR TUYAU ALIMENTATION
2	A30077	RACCORD RAPIDE
3	A30010	TUYAU EN RILSAN 10X8
4	A30016	RACCORD RAPIDE 10
5	A30066	RACCORD RAPIDE EN "T"
6	A30000	SILENCIEUX
7	A00000	BOUCHON HUILE
8	BP3002	POMPE PNEUMATIQUE COMPLETE

FIGURE 4



REP	N° DE REF.	DESCRIPTION
2	A30077	RACCORD RAPIDE
8	B60024	JEU DE 4 VIS M6
9	B60023	JEU DE 3 VIS M6
10	ACS300	CYLINDRE COMMANDE DESCENTE
11	ACD301	CYLINDRE COMMANDE MONTÉE
12	PA300M	PISTON
14	PA303M	JOINT TORIQUE

FIGURA 5

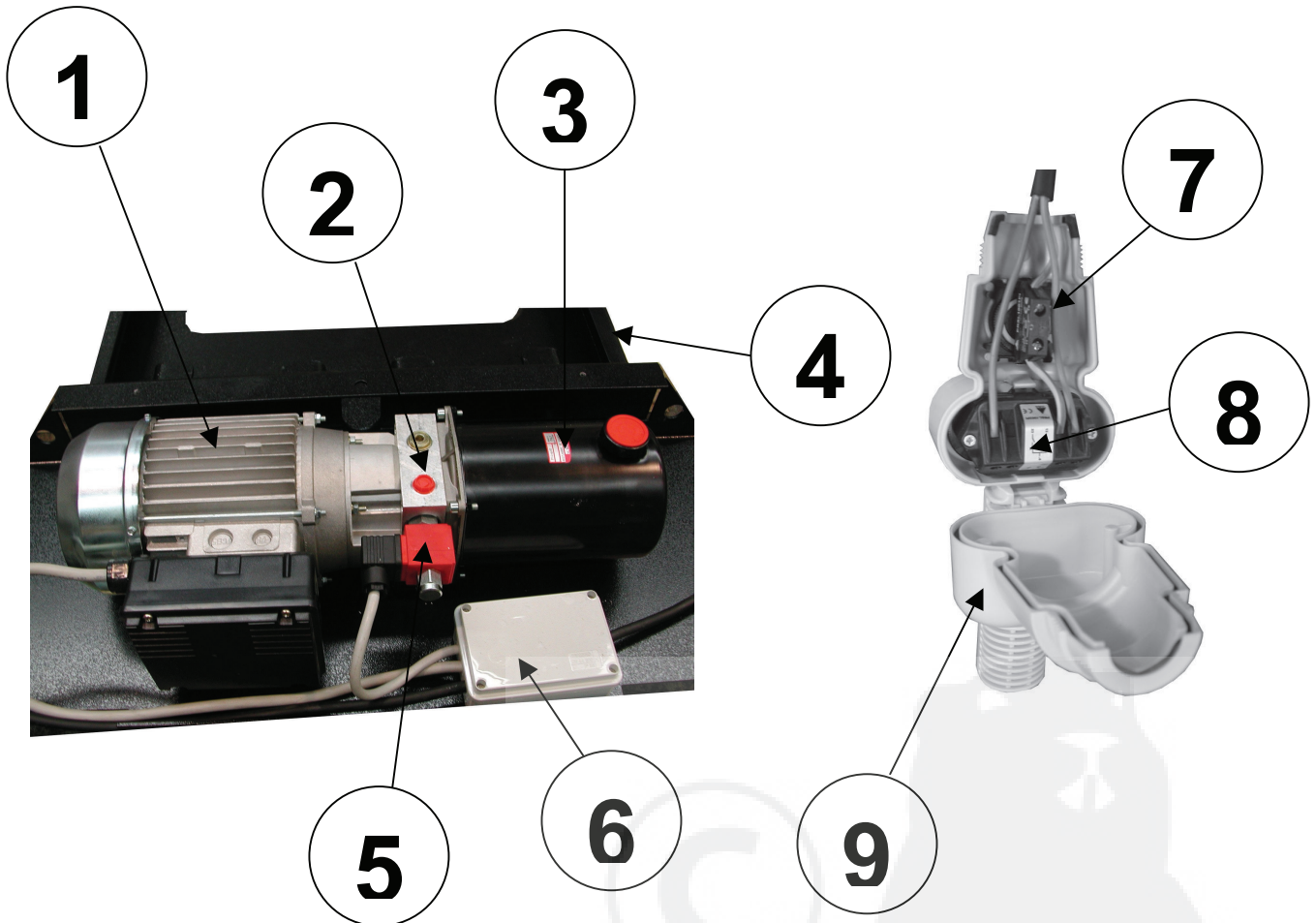

REP	N° DE REF.	DESCRIPTION
1	EL224050	MOTEUR ELECTRIQUE 240 VOLT 50HZ
1	EL211560	MOTEUR ELECTRIQUE 115 VOLT 60HZ
2	OS2002	CENTRALE ÉLECTRO-HYDRAULIQUE
3	OS1800	RESERVOIR HUILE
4	OS1805	BOUCHON HUILE
5	OS2406	ELECTROVANNE 240 VOLT
5	OS1156	ELECTROVANNE 115 VOLT
6	EL300	BOITE DE CONNEXION
7	ER2300	INTERRUPTEUR ARRET D'URGENCE
8	ER2310	GROUPE BOUTONS
9	ER4500	BOITE A BOUTONS COMPLETE