

MANUEL DU PROPRIETAIRE

Mai 90

**TRACTEUR DE PELOUSE DE 12 C.V.
MODELE NUMERO YPLT120DE**

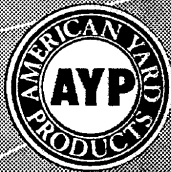

American Yard Products, Inc.

S.C. HWY. 33 AND OLD CAMERON ROAD
P.O. BOX 1687
ORANGEBURG, SC 29116

TRACTEUR DE PELOUSE DE 12 C.V.

SCHÉMA

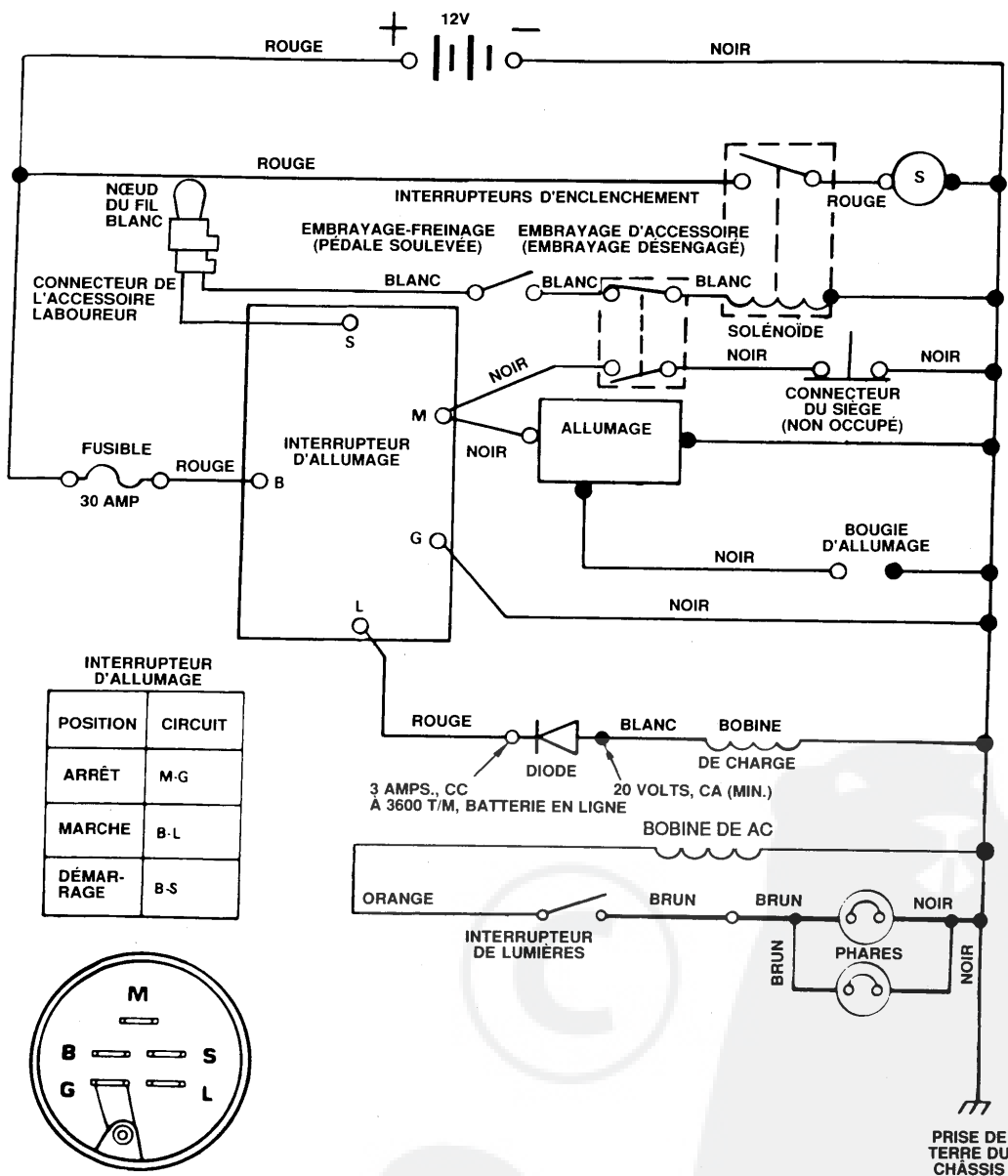

REMARQUE: SI LES PINCES ISOLÉES DE CÂBLAGE ET LES ATTACHES DES FILS ONT ÉTÉ ENLEVÉES POUR L'ENTRETIEN DE LA MACHINE, ELLES DOIVENT ÊTRE REMISES À LEUR PLACE POUR BIEN FIXER LES FILS.

PIÈCES DE RECHANGE

SYSTÈME ÉLECTRIQUE

TRACTEUR DE PELOUSE DE 12 C.V.

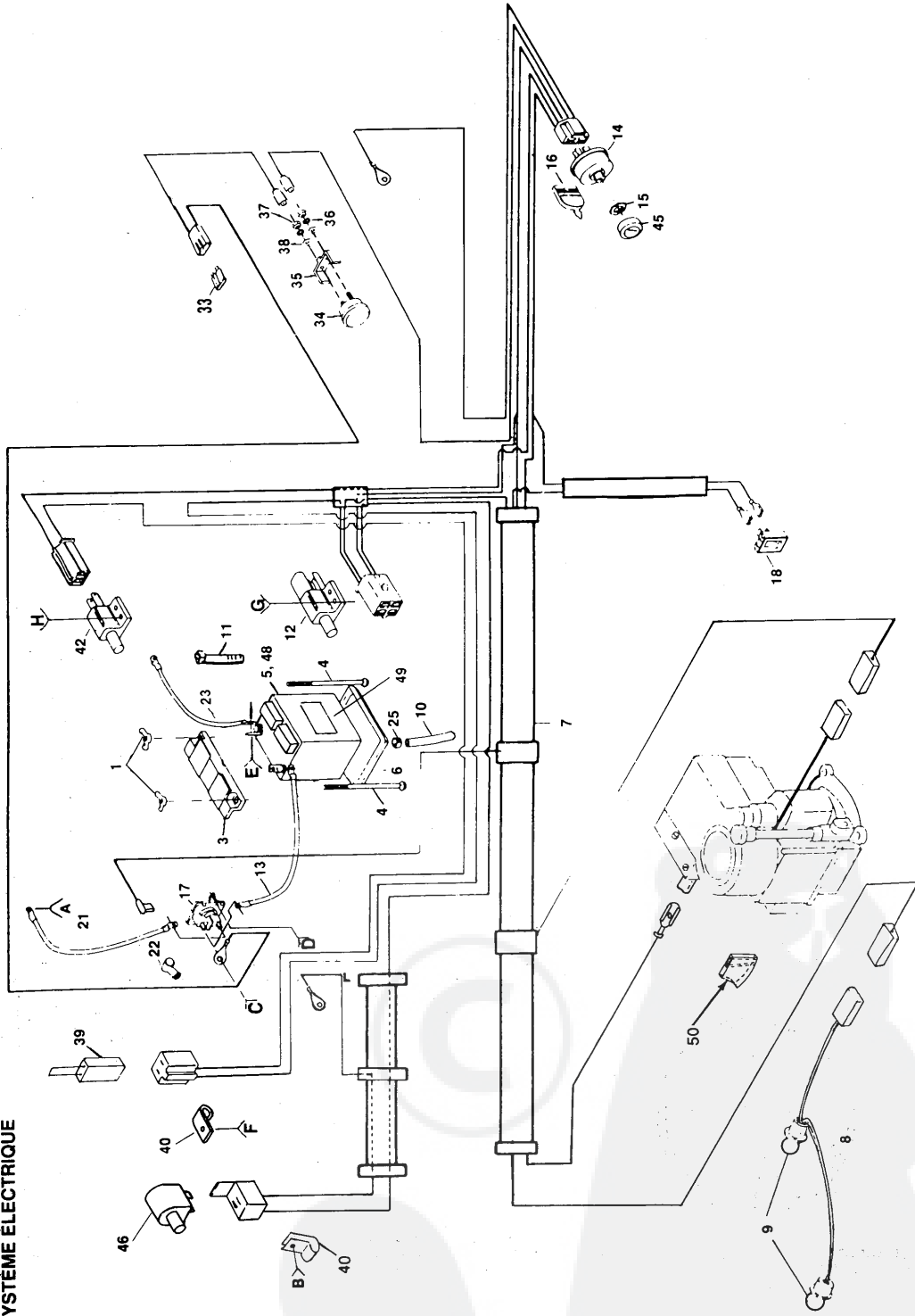

PIÈCES DE RECHANGE

TRACTEUR DE PELOUSE DE 12 C.V.

SYSTÈME ÉLECTRIQUE

NO. DE REF.	NO. DE PIÈCE	DESCRIPTION	DESCRIPTION	NO. DE REF.	NO. DE PIÈCE
1	73490400	Écrou à oreilles 1/4 - 20	Boulon hex. 1/4 - 20 x 3/4	30	74760412
2	19091016	Rondelle 9/32 x 5/8 x 16 Ga.	Écrou hex. 1/4 - 20	31	73220400
3	102476X	Protège-bornes	Rondelle de blocage, dent de rallonge 1/4 - 20	32	11050400
4	72240460	Boulon à tête ronde et collet carré 1/4 - 20 x 7-1/2	Fusible, 30 amp.	33	108824X
5	121265X	Batterie, 12V (expédiée sans acide, l'acide de batterie achetée localement)	Ampèremètre	34	9433R
6	7603J	Plateau de batterie	Support de l'ampèremètre	35	6009J
7	125913X	Harnais d'allumage	Rondelle de blocage	36	10101000
8	110859X	Harnais de douille de lampe	Écrou	37	73911000
9	7662J	Ampoule	Rondelle 7/32 x 1/2 x 18 Ga.	38	19070818
10	7604J	Tube en plastique de batterie	Nœud du fil	39	102501X
11	7192J	Attache-câble	Pince isolée	40	235R
12	109553X	Interrupteur d'enclenchement - embrayage d'accessoire	Interrupteur d'enclenchement - pédale d'embrayage	42	104445X
13	4206J	Câble de batterie (batterie à solénoïde)	Vis hex. à rondelle No. 10 - 32 x 1/2	43	71031008
14	4406R	Interrupteur d'allumage	Écrou "Keps" No. 10 - 32 UNF	44	73951000
15	109788X	Écrou d'allumage	Biseau - allumage	45	109787X
16	109434X	Clé	Interrupteur - plongeur	46	121305X
17	109081X	Solénoïde	Vis taraudeuse No. 10 - 24 x 1/2	47	17021008
18	110712X	Interrupteur d'éclairage	Ensemble de capot de batterie	48	121264X
19	73680400	Écrou hex. 1/4 - 20	Decalcomanie d'attention - batterie	49	121549X
21	4799J	Ensemble de câble de batterie (solénoïde à démarreur)	Arrêt-plastique	50	125760X
22	719J	Couvercle de borne (pour solénoïde)	Manuel du propriétaire, anglais	---	125950X
23	4207J	Câble de batterie (batterie à mise à la terre)	Manuel du propriétaire, français	---	125951X
24	74641008	Vis ber 10 - 32 x 1/2 UNF	Feuille d'instructions, tracteur pente 15°, anglais	---	101539X
25	109596X	Collier de boyau	Feuille d'instructions, tracteur pente 15°, français	---	101572X
26	10040400	Rondelle de blocage 1/4			
27	73350400	Écrou hex. 1/4 - 20			
28	74780408	Boulon hex. 1/4 - 20 x 1/2 Gr. 5			
29	73510400	Écrou hex. "Keps" 1/4 - 20			

REMARQUE: Les dimensions de composantes sont donnés en pouces E.-U. - 1 pouce = 25,4 mm.

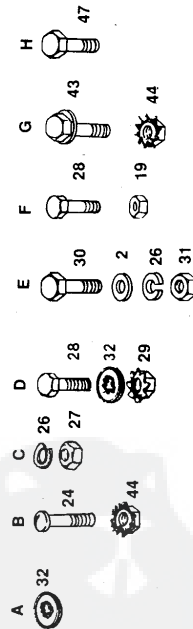







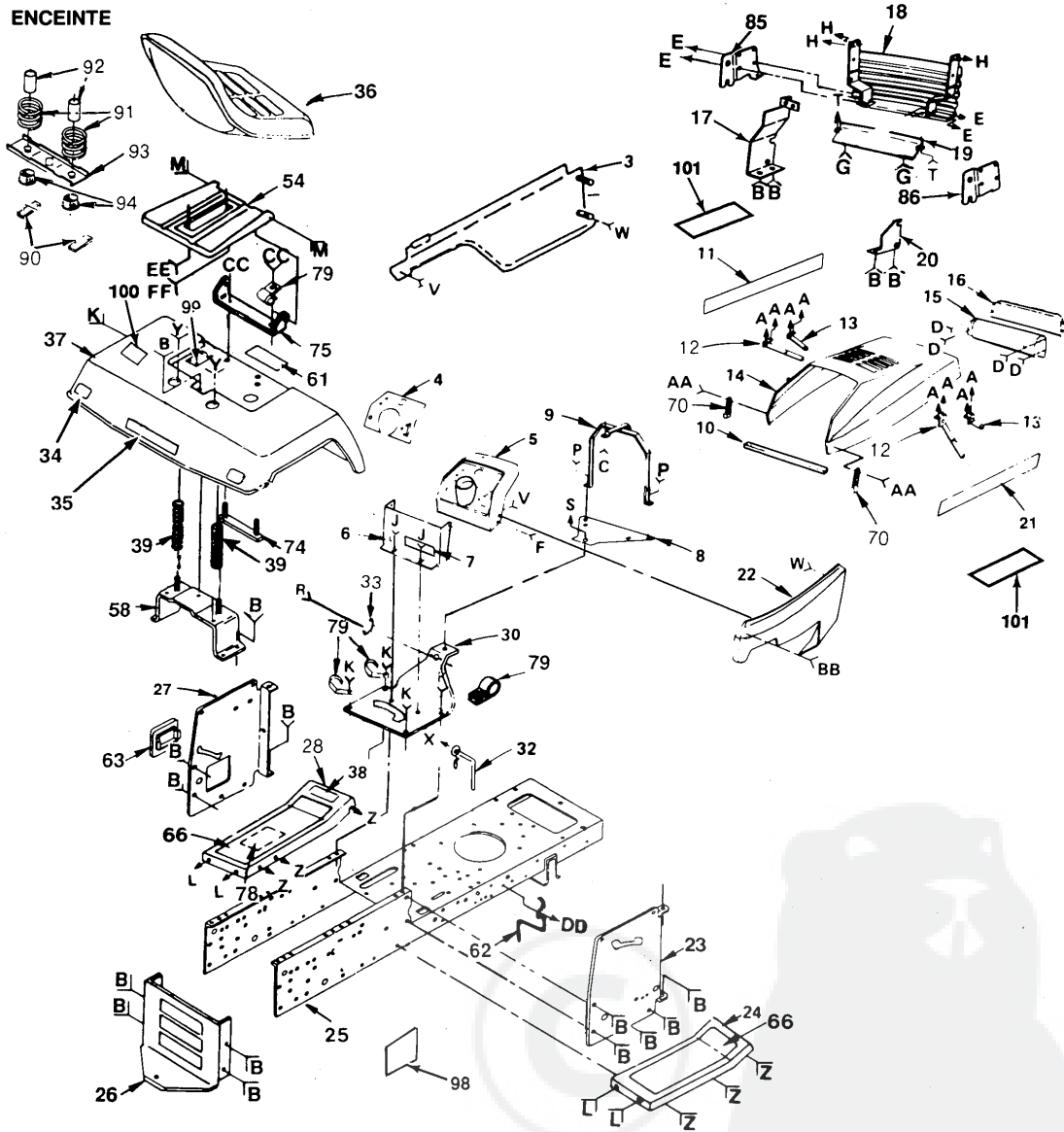































PIÈCES DE RECHANGE

TRACTEUR DE PELOUSE DE 12 C.V.

ENCEINTE



- | | | | | | | | | | | | | | | | | | |
|---|---|---|---|---|---|---|---|---|---|---|---|---|---|---|---|---|---|
| A | B | C | D | E | F | G | H | J | K | L | M | P | R | S | T | V | |
|  |  |  |  |  |  |  |  |  |  |  |  |  |  |  |  |  | |
|  |  |  |  |  |  |  |  |  |  |  |  |  |  |  |  |  |  |
| | | |  |  |  | | | | | | | | | | | | |

PIÈCES DE RECHANGE

TRACTEUR DE PELOUSE DE 12 C.V.

ENCEINTE

NO. DE RÉF.	NO. DE PIÈCE	DESCRIPTION	NO. DE RÉF.	NO. DE PIÈCE	DESCRIPTION
1	10040400	Rondelle de blocage 1/4	53	17490608	Vis hex. taraudeuse à rondelle 3/8 - 16 x 1/2 Type TT
3	121890X 388	Panneau latéral gauche	54	121247X	Bac du siège
4	121286X014	Plaque du tableau de bord	55	17431008	Vis hex. autotaraudeuse No. 10 - 16 x 1/2 Type B
5	121312X	Tableau de bord	56	74780512	Boulon hex. 5/16 - 18 x 3/4 Gr. 5
6	104783X	Partie inférieure du tableau de bord	57	73510500	Écrou "Keps" 5/16 - 18
7	109821X	Décalcomanie - instructions	58	105509X	Fixation du pare-choc
8	106965X	Plaque de fixation pour batterie	59	74180512	Vis mécanique à filetage faussé 5/16 - 18 x 3/4
9	104786X	Support du tableau de bord	60	17490412	Vis hex. à rondelle 1/4 - 20 x 3/4
10	105037X	Bande en mousse	61	120822X	Décalcomanie d'attention
11	123965X	Décalcomanie pour la gauche du capot	62	121441X	Guide-courroie inférieur de droit pour poulie du moteur
12	106784X	Bande de charnière arrière	63	121794X	Couvre accès
13	104618X	Bande de charnière avant	64	19132012	Rondelle 13/32 x 1-1/4 x 12 Ga.
14	121886X 388	Capot	65	72140606	Boulon mécanique 3/8 - 16 x 3/4
15	104613X	Biseau	66	109864X	Tampon de repose-pied
16	106395X	Lentille	67	74191008	Vis ber à fente en croix 10 - 24 x 1/2
17	121610X	Support gauche de calandre	68	10071000	Rondelle de blocage No. 10
18	104801X	Calandre complète	69	2029J	Écrou à souder
19	105419X 388	Bande de calandre	70	109808X	Loquet du capot
20	110852X	Support droit de calandre	71	74981020	Vis mécanique à fente en croix 10 - 24 x 1-1/4
21	123966X	Décalcomanie pour la droite du capot	72	7206J	Espaceur divisé 10 x 3/4
22	121889X 388	Panneau latéral de droit	73	73731000	Écrou "Keps" 10 - 24
23	106976X	Panneau droit du tableau de bord	74	105511X	Bande du pare-choc
24	105464X 388	Repose-pied de droite	75	105513X	Support de pivot du siège
25	124355X	Châssis	76	105529X	Boulon à épaulement 5/16 - 18
26	121306X	Barre d'attelage	77	19070818	Rondelle 7/32 x 1/2 x 18 Ga.
27	109665X	Panneau gauche du tableau de bord	78	109199X	Schéma de la courroie en V sur décalcomanie
28	105465X 388	Repose-pied de gauche	79	2751R	Pince de la conduite d'essence
29	73680500	Contre-écrou à couronne 5/16 - 18	80	19131614	Rondelle 13/32 x 1 x 14 Ga.
30	108263X011	Selle	81	121144X	Boulon à épaulement 5/16 x 18 UNC
31	19091216	Rondelle 9/32 x 3/4 x 16 Ga.	82	120068X	Bouton 1/2
32	121440X	Guide-courroie inférieur de gauche pour poulie du moteur	83	19171912	Rondelle 17/32 x 1-3/16 x 12 Ga.
33	1554J	Boîte de la direction	84	19111116	Rondelle 11/32 x 11/16 x 16 Ga.
34	106202X	Réflexeur arrière	85	110855X	Support gauche
35	124580X	Décalcomanie pour le pare-choc	86	110854X	Support droit
36	121442X	Siège	87	19131210	Rondelle 13/32 x 3/4 x 10 Ga.
37	121663X 388	Pare-choc	88	72170410	Boulon mécanique 1/4 - 20 x 1-1/4
38	101892X	Décalcomanie d'embrayage-freinage	89	73900400	Écrou hex. à bride 1/4 - 20
39	124181X	Ressort du siège	90	121251X	Bande en mousse
40	73220400	Écrou hex. 1/4 - 20	91	121250X	Ressort du compression
41	74760612	Boulon hex. 3/8 - 16 x 3/4	92	121249X	Espaceur
42	19131312	Rondelle 13/32 x 13/16 x 12 Ga.	93	121246X	Support - montage d'interrupteur
43	73680600	Contre-écrou à couronne 3/8 - 16	94	121248X	Roulement en nylon
44	74760616	Boulon hex. 3/8 - 16 x 1	95	73490400	Écrou à ailettes 1/4 - 20
45	17211010	Vis hex. taraudeuse à rondelle 10 - 16 x 5/8	96	109821X	Décalcomanie d'instructions utilisation
46	104755X	Attache en "J"	99	—	Plaque d'homologation
47	17490612	Vis hex. à rondelle à filets laminés 3/8 - 16 x 3/4 Type TT	100	125690X	Décalcomanie
48	17490512	Vis hex. à rondelle à filets laminés 5/16 - 18 x 3/4 Type TT	101	124051X	Décalcomanie du capot
49	7605J	Boulon à épaulement 1/4 - 20	102	11030400	Rondelle de blocage, Int. Ext. 1/4
50	73680400	Contre-écrou à couronne 1/4 - 20			
51	74760620	Boulon hex. 3/8 - 16 x 1-1/4			
52	73510600	Écrou "Keps" 3/8 - 16			

REMARQUE: Les dimensions de composantes sont donnés en pouces E.-U. - 1 pouce = 25,4 mm.

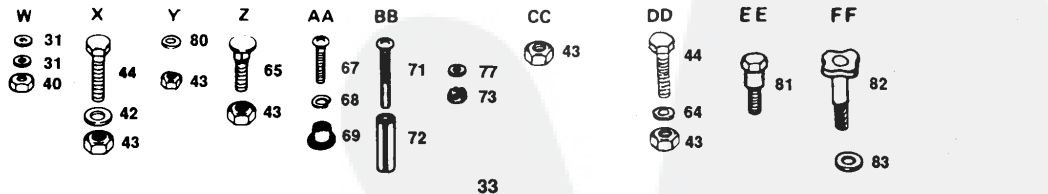

PIÈCES DE RECHANGE

TRACTEUR DE PELOUSE DE 12 C.V.

GROUPE DES COMMANDES MÉCANIQUES ET MOTORISÉES

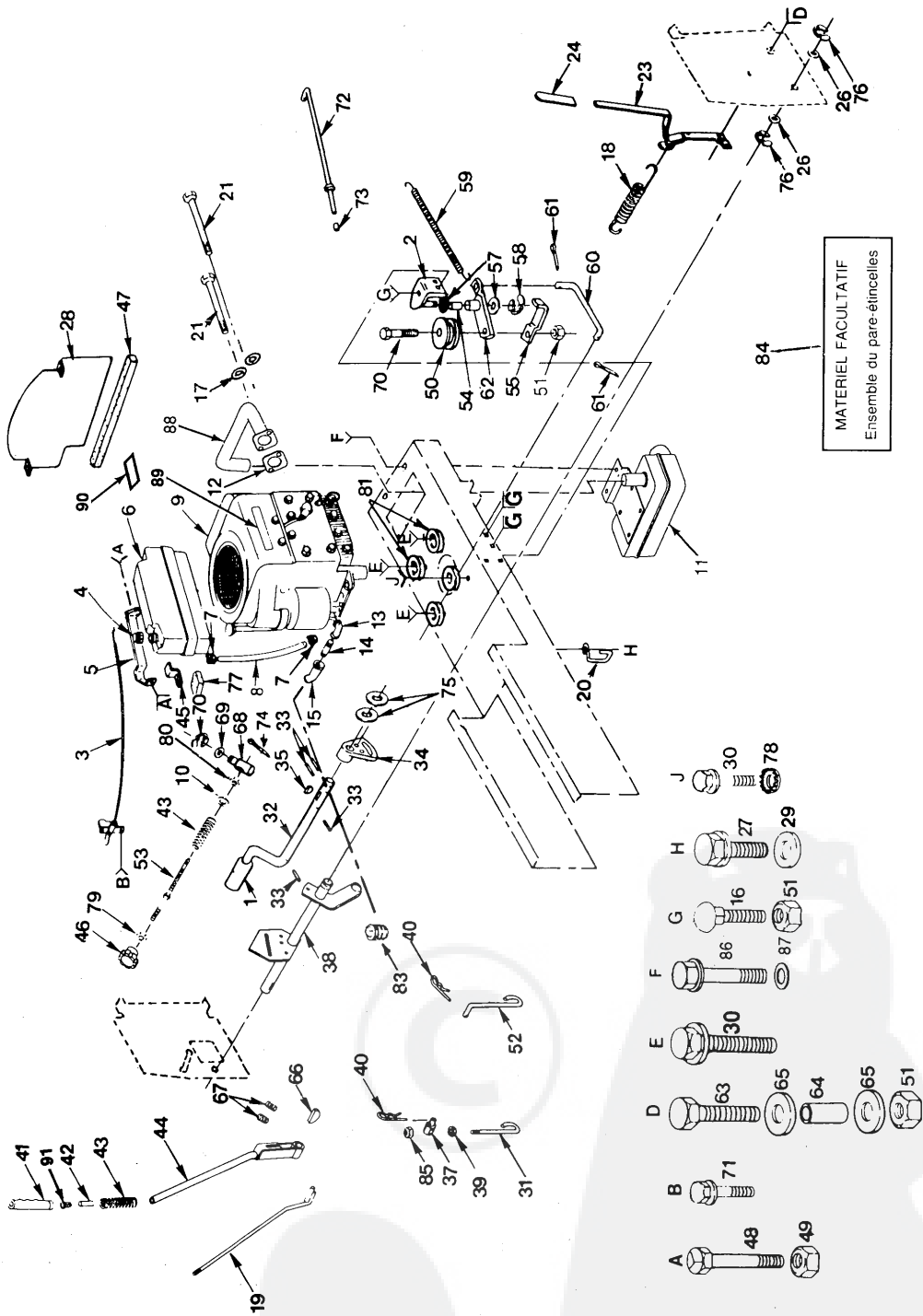

PIÈCES DE RECHANGE

TRACTEUR DE PELOUSE DE 12 C.V.

GROUPE DES COMMANDES MÉCANIQUES ET MOTORISÉES

NO. DE REF.	NO. DE PIÈCE	DESCRIPTION	NO. DE PIÈCE	DESCRIPTION
1	8883R	Couvre pédale	104799X	Support du réservoir
2	105724X	Support de l'embrayage	121891X	Poignée de levage réglable
3	122272X	Commande des gaz	104915X	Bande en mousse de 14,5 po.
4	8504J	Bouchon du réservoir d'essence	74780512	Boulon hex. 5/16 - 18 x 3/4 Gr. 5
5	121281X	Fixation du réservoir d'essence	73680500	Contre-écrou 5/16 - 18 Gr. B
6	121280X	Réservoir d'essence	106298X	Poulie de tension
7	6999R	Collier de boyau	73680600	Contre-écrou 3/8 - 16
8	7833R	Tuyauterie d'essence	110029X	Raccord de levage
9	281707	Moteur Briggs & Stratton No. de type 0412-01	110729X	Tige de levage réglable
10	19131016	Rondelle 13/32 x 5/8 x 16 Ga.	105706X	Roulement
11	123075X	Silencieux, modèle européen	105499X	Dispositif de retenue de la courroie
12	125593X	Garniture d'étanchéité d'échappement	74760612	Boulon hex. 3/8 - 16 x 3/4
13	13240300	Coude male-femelle de 90° 3/8 NPT	110812X	Rondelle trempée
14	13280328	Manchon fileté ordinaire 3/8 - 18 NPT x 3-1/2	12000039	Bague "Klip"
15	13200300	Coude de 90° 3/8 NPT	105709X	Ressort de retour de l'embrayage
16	72140606	Boulon à tête ronde et collet carré 3/8 - 16 x 3/4	105710X	Tige de l'embrayage
17	10040500	Rondelle de blocage 5/16	76020412	Goupille fendue 1/8 x 3/4
18	102727X	Ressort d'extension	105705X	Levier coude complet (avec le No. de ref. 54)
19	121719X	Tige du levier	74760624	Boulon hex. 3/8 - 16 x 1-1/2
20	104777X	Dispositif de retenue gauche de la courroie du châssis	108056X	Douille du levier de l'embrayage
21	71070510	Vis à tête hex. 5/16-18 x 5/8	19121612	Rondelle 3/8 x 1 x 12 Ga.
23	106983X	Levier de l'embrayage	8330H	Clavette en demi-lune 1/4 x 1 3/8 - 16 x 3/8
24	4617J	Poignée du levier	23180606	Vis de pression - rivet hex. forgé 1/4 - 20 x 1/2
26	19292016	Rondelle 29/32 x 1-1/4 x 16 Ga.	110810X	Tourillon d'arrêt de profondeur
27	17490612	Vis hex. à rondelle à filets laminés 3/8 - 16 x 3/4	19151216	Rondelle 15/32 x 3/4 x 16 Ga.
28	109623X	Battif verticale	12000037	Bague "Klip"
29	19131312	Rondelle 13/32 x 13/16 x 12 Ga.	17080408	Vis hex. taraudeuse à rondelle 1/4 - 20 x 1/2
30	17490628	Vis hex. à rondelle à filets laminés 3/8 - 16 x 1-3/4 Type TT	105844X	Tige du frein de stationnement
31	110448X	Raccord réglable de levage	71673	Capuchon du plongeur
32	109037X	Tige de la pédale	76020308	Goupille fendue 3/32 x 1/2
33	1572H	Goupille fendue 3/16 x 1	121749X	Rondelle 25/32 x 1-1/4 x 16 Ga.
34	106918X	Bras du frein	12000022	Bague "E"
35	2228M	Clavette en demi-lune	6431J	Entroise du patin
37	110447X	Tourillon de levage	11050600	Rondelle de blocage 3/8 à dent ext.
38	120174X	Arbre de levage complet	73350600	Contre-écrou hex. 3/8 - 16
39	73360700	Contre-écrou hex. 7/16 - 20	110807X	Ecrou spécial
40	4939M	Ressort de retenue	101200K	Espaceur
41	109413X	Poignée du levier	13290300	Bouchon de la vidange d'huile
42	124526X	Plongeur du levier	123110X	Ensemble du pare-étincelles
43	2876H	Ressort	73710700	Contre-écrou à couronne 7/16 - 20
44	121718X	Levier manuel - ensemble complet (avec le No. de réf. 19)	17490512	Vis hex. tête à rondelle roulant 5/16-18 x 3/4
			19111216	Rondelle 11/32 x 3/4 x 16 Ga.
			123073X	Tuyau d'échappement
			120601X	Decalcomanie du moteur
			121120X	Decalcomanie du moteur
			122365X	Bouton du plongeur

PIÈCES DE RECHANGE

TRACTEUR DE PELOUSE DE 12 C.V.

ENTRAÎNEMENT

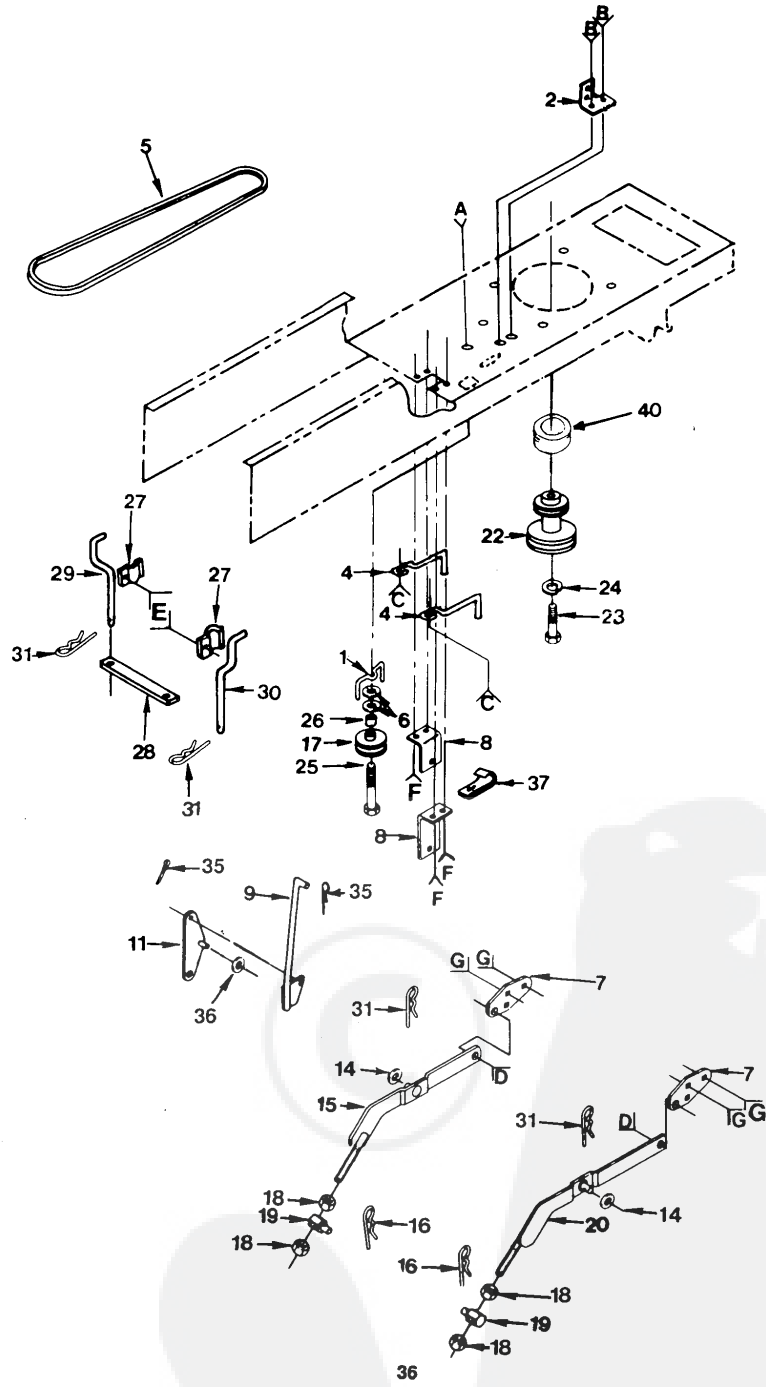

PIÈCES DE RECHANGE

TRACTEUR DE PELOUSE DE 12 C.V.

ENTRAÎNEMENT

NO. DE RÉF.	NO. DE PIÈCE	DESCRIPTION
1	121584X	Garde-courroie
2	108236X	Fixation de l'interrupteur
3	17021008	Vis à tête hex. 10 - 24 x 1/2
4	121472X	Garde-courroie du moteur
5	125907X	Courroie d'entraînement en V
6	19131312	Rondelle 13/32 x 13/16 x 12 Ga.
7	105864X	Suspension de la fixation
8	106444X	Fixation du levier coudé
9	108451X	Tige de l'embrayage primaire
10	73680600	Contre-écrou à couronne 3/8 - 16
11	109728X	Levier coudé complet
12	74760612	Boulon hex. 3/8 - 16 x 3/4
13	72140606	Boulon à tête ronde et collet carré 3/8 - 16 x 3/4
14	19171516	Rondelle 17/32 x 15/16 x 16 Ga.
15	121599X	Bras de suspension gauche
16	9135R	Ressort de retenue
17	4859J	Galet tendeur plat
18	73220800	Écrou hex. 1/2 - 13
19	106308X	Tourillon de soulèvement inférieur
20	121598X	Bras de suspension droit
21	105848X	Boulon à épaulement 3/8 - 16
22	105731X	Poulie du moteur
23	74770728	Boulon hex. 7/16 - 20 x 1-3/4
24	10040700	Rondelle de blocage 7/16
25	74760644	Boulon hex. 3/8 - 16 x 2-3/4
26	4470J	Espaceur
27	106190X	Dispositif de fixation
28	123770X	Arrêteur de bandes de couple
29	123662X	Garde-courroie de gauche
30	123663X	Garde-courroie de droite
31	4921H	Ressort de retenue
32	74760512	Boulon hex. 5/16 - 18 x 3/4
33	73680500	Contre-écrou 5/16 - 18
34	74760616	Boulon hex. 3/8 - 16 x 1
35	76020412	Goupille fendue 1/8 x 3/4
36	19131410	Rondelle 13/32 x 7/8 x 10 Ga.
37	5320R	Pince isolée
38	110739X	Rondelle à ressort
39	73980600	Contre-écrou à bride 3/8
40	6404J	Espaceur

REMARQUE: Les dimensions de composantes sont donnés en pouces E.-U. - 1 pouce = 25,4 mm.

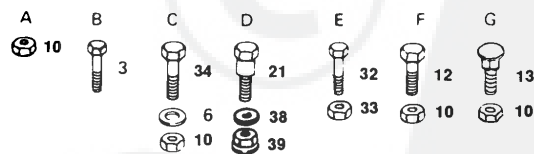

PIÈCES DE RECHANGE

TRACTEUR DE PELOUSE DE 12 C.V.

DIRECTION, ESSIEU AVANT ET ROUES

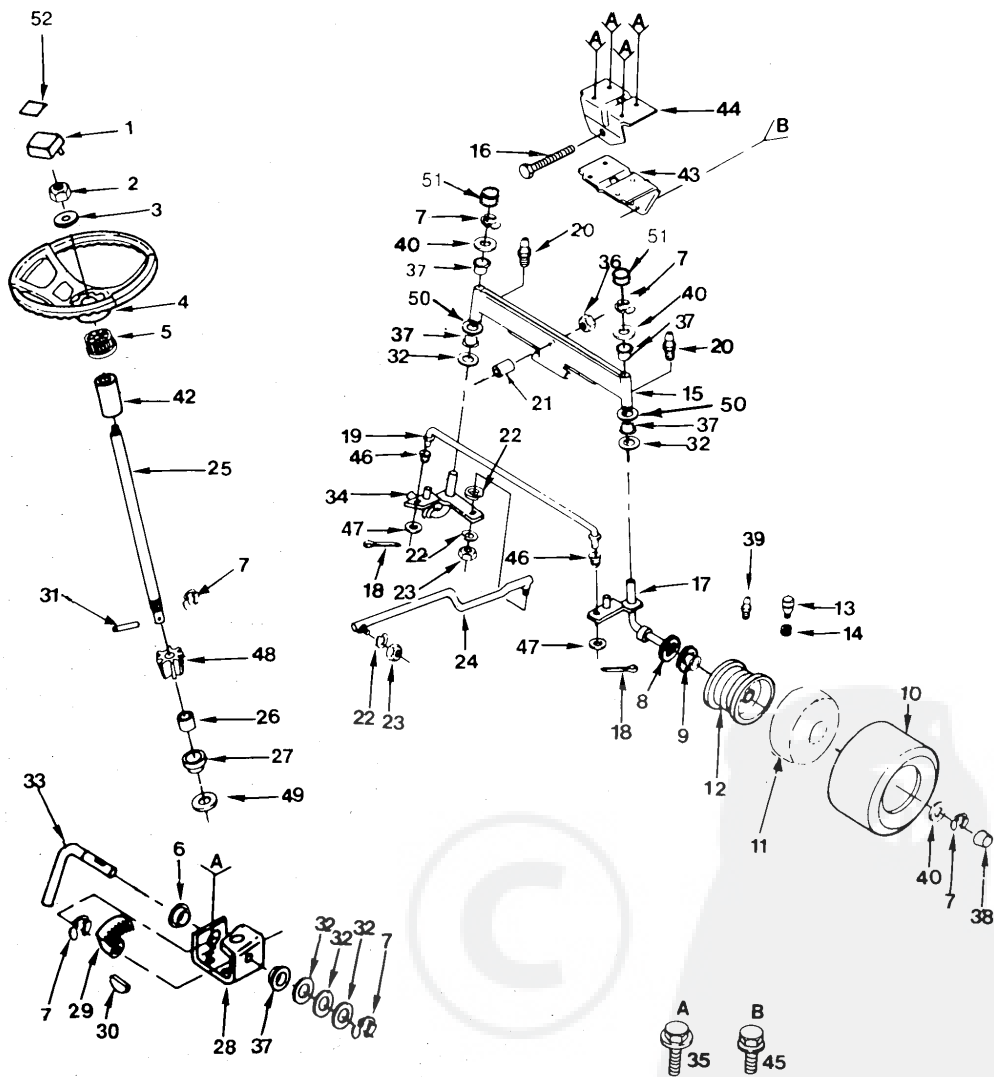

PIÈCES DE RECHANGE

TRACTEUR DE PELOUSE DE 12 C.V.

DIRECTION, ESSIEU AVANT ET ROUES

NO. DE RÉF.	NO. DE PIÈCE	DESCRIPTION
1	100710L	Élément rapporté du volant de direction
2	73940800	Contre-écrou hex. 1/2 x 20
3	100712K	Rondelle 17/32 x 2-1/4 x 0,160
4	100713N	Volant de direction
5	100711L	Adapteur du volant de direction
6	109816X	"Nyliner" à enclenchement
7	12000029	Bague "Klip"
8	121749X	Rondelle 25/32 x 1-1/4 x 16 Ga.
9	9040H	Roulements des roues avant
10	106222X	Pneu - 15 x 6,00 - 6 (sans chambre à air)
11	59904	Chambre à air (pas fournie avec le tracteur)
12	106732X	Jante avant complète de 6 po. (avec 2 No. de réf. 9 chaque)
13	65139	Queue de valve
14	59192	Bouchon de valve
15	108076X	Essieu avant complet
16	74761060	Boulon hex. 5/8 - 11 x 3-3/4
17	105654X	Fusée droite complète
18	76020412	Goupille fendue 1/8 x 3/4
19	105715X	Barre d'accouplement
20	6855M	Raccord de graissage
21	110438X	Espaceur du roulement de l'essieu avant
22	10040600	Rondelle de blocage 3/8
23	73610600	Écrou hex. 3/8 - 24
24	105727X	Rotule de direction
25	109556X	Arbre du volant - essieu avant
26	74580	Espaceur
27	71208	Coussinet de la tige de direction
28	109432X	Support de la direction complet
29	108684X	Engrenage à secteur
30	106126X	Clavette en demi-lune 3/16 x 3/4
31	2882J	Tige d'entraînement 3/16 x 1
32	6266H	Palier de butée
33	108683X	Tige de direction
34	105656X	Fusée de gauche
35	17490612	Vis hex. taraudeuse à rondelle 3/8 - 16 x 3/4 Type TT
36	73901000	Contre-écrou à bride 5/8 - 11
37	3366R	Roulement
38	104757X	Chapeau de moyeu avant
39	278H	Raccord de graissage
40	121748X	Rondelle 25/32 x 1-5/8 x 16 Ga.
42	106944X	Tube de l'arbre du volant
43	105664X	Support avant de la sellette
44	105663X	Support arrière de la sellette
45	17490508	Vis hex. à rondelle à filets laminés 5/16 - 18 x 1/2
46	120754X	Roulement
47	19131416	Rondelle 13/32 x 7/8 x 16 Ga.
48	108685X	Pignon
49	101930X	Rondelle pressée
50	19272016	Rondelle 27/32 x 1-1/4 x 16 Ga.
51	121232X	Capot du mandrin
52	122923X	Décalcomanie de direction

REMARQUE: Les dimensions de composantes sont donnés en pouces E.-U. - 1 pouce = 25,4 mm.

PIÈCES DE RECHANGE

TRACTEUR DE PELOUSE DE 12 C.V.

TRANSMISSION TRANSAXE ET ROUE ARRIÈRE

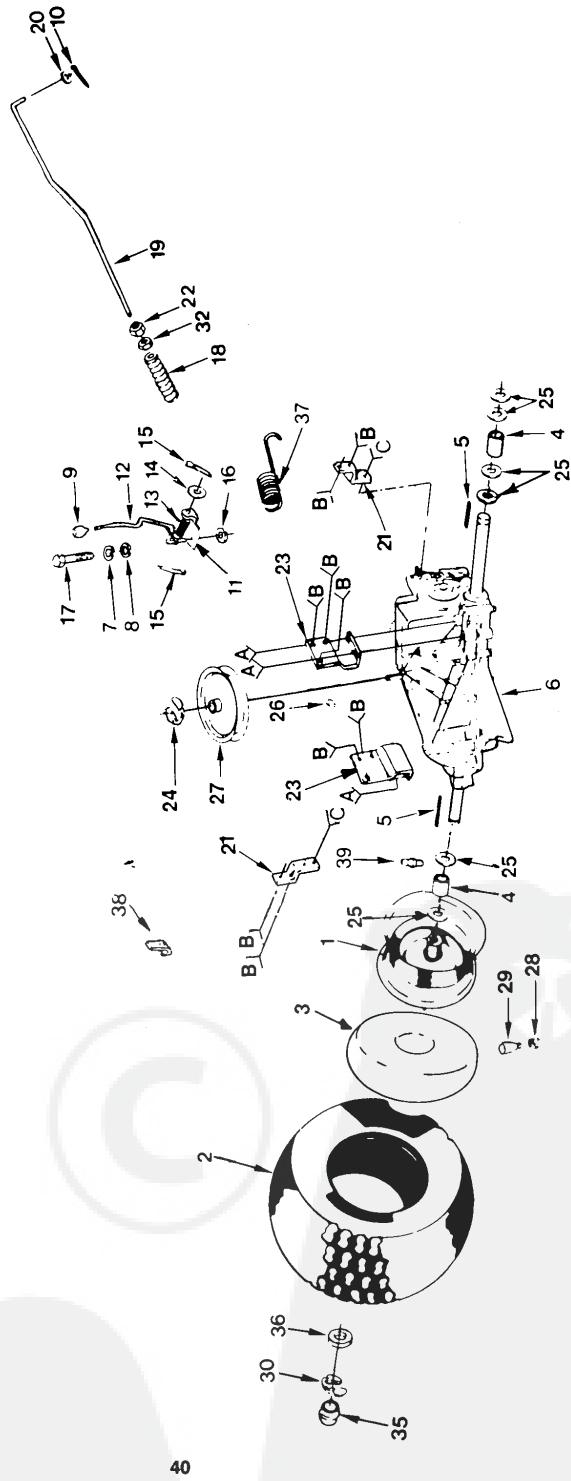

PIÈCES DE RECHANGE

TRACTEUR DE PELOUSE DE 12 C.V.

TRANSMISSION TRANSAXE ET ROUE ARRIÈRE

NO. DE REF.	NO. DE PIÈCE	DESCRIPTION	NO. DE REF.	NO. DE PIÈCE	DESCRIPTION
1	106108X	Jante arrière complète de 8 po.	20	19131316	Rondelle 13/32 x 13/16 x 16 Ga.
2	106268X	Pneu - 18 x 9,50 - 8 (sans chambre à air)	21	121520X	Bandes de couple
3	7152J	Chambre à air de pneu (pas fournie avec le tracteur)	22	73350600	Contre-écrou hex. 3/8 - 16
4	109502X	Espaceur divisé	23	109167X	Support de la transmission transaxe
5	123583X	Clavette carrée 3/16 x 2	24	12000028	Bague "Klip"
6	4360-7	Transaxe Foote, 6 vitesses (reportez-vous aux pages 44 et 45 pour une ventilation des pièces)	25	121749X	Rondelle 25/32 x 1-1/4 x 16 Ga.
7	10040400	Rondelle de blocage 1/4	26	2228M	Clavette en demi-lune 3/16 x 3/4
8	19091210	Rondelle 9/32 x 3/4 x 10 Ga.	27	123666X	Poulie d'entrée de la transmission transaxe
9	121274X	Poignée de commande	28	59192	Bouchon de la valve
10	76020412	Goupille fendue 1/8 x 3/4	29	65139	Queue de la valve
11	106919X	Tige de la plaque de changement de vitesses	30	12000001	Bague "E"
12	121728X	Tige de changement de vitesses	31	74760644	Boulon hex. 3/8 - 16 x 2-3/4
13	105700X	Ressort de torsion	32	73680600	Contre-écrou à couronne 3/8 - 16
14	19151216	Rondelle 15/32 x 3/4 x 16 Ga.	33	74760612	Boulon hex. 3/8 - 16 x 3/4
15	76020416	Goupille fendue 1/8 x 1	34	17490512	Vis hex. taraudeuse à rondelle 5/16 - 18 UNC x 3/4 Type TT
16	105701X	Rondelle de la plaque de changement de vitesses	35	104757X	Chapeau de moyeu arrière
17	71040412	Boulon hex. 1/4 - 28 x 3/4 Gr. 8	36	121748X	Rondelle 25/32 x 1-5/8 x 16 Ga.
18	106888X	Ressort de la tige du frein	37	110422X	Ressort de retour du frein
19	110437X	Tige du frein	38	2751R	Pince - tuyauterie d'essence
			39	278H	Installation de graisse

REMARQUE: Les dimensions de composantes sont données en pouces É.-U. - 1 pouce = 25,4 mm.

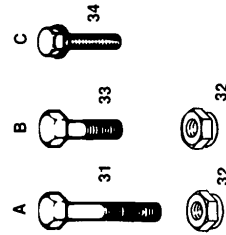

PIÈCES DE RECHANGE

TRACTEUR DE PELOUSE DE 12 C.V.

TONDEUSE DE 38 PO.

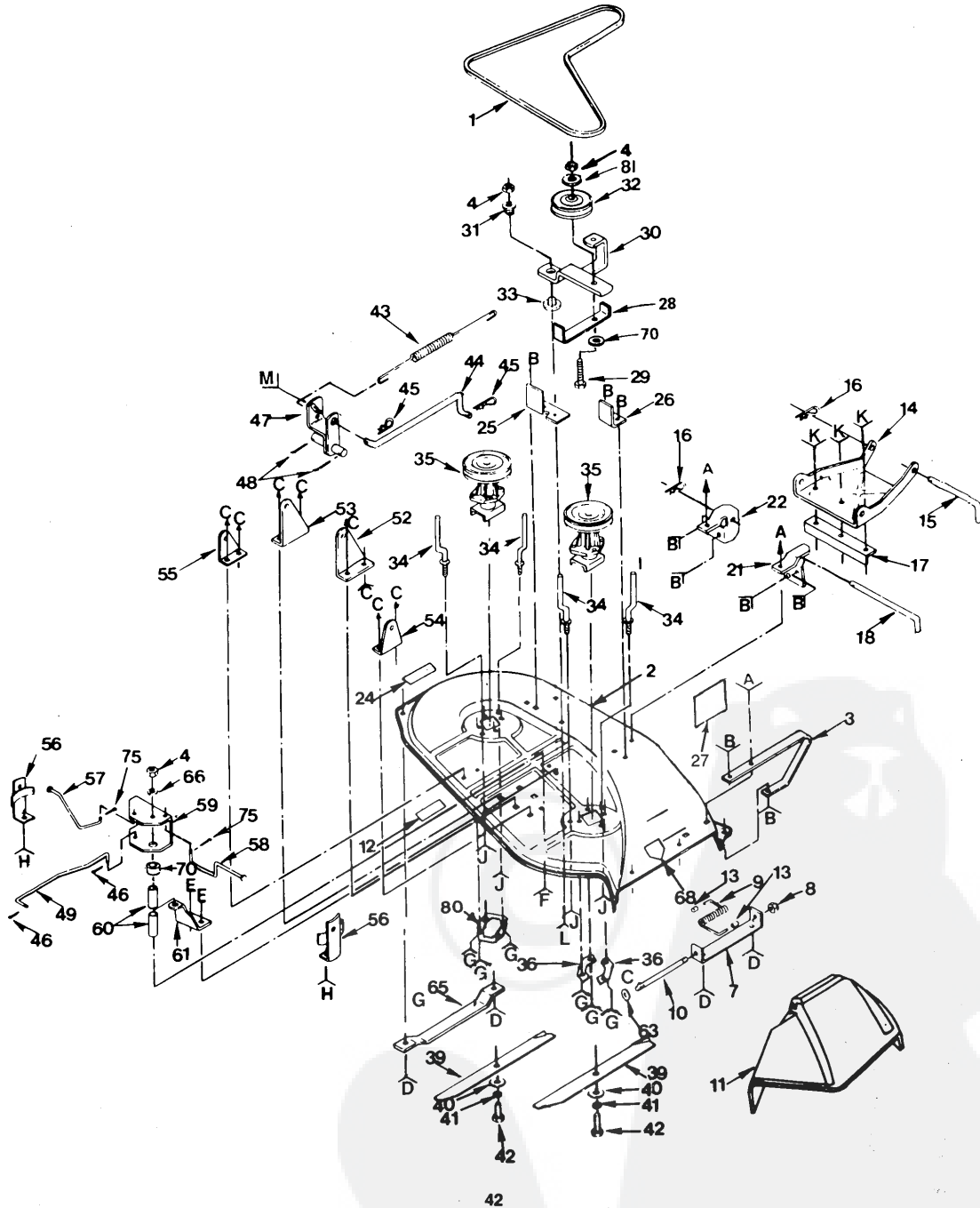

PIÈCES DE RECHANGE

121263x

TRACTEUR DE PELOUSE DE 12 C.V.

TONDEUSE DE 38 PO.

NO. DE RÉF.	NO. DE PIÈCE	DESCRIPTION	NO. DE RÉF.	NO. DE PIÈCE	DESCRIPTION
1	106085X	Courroie en V	41	10030600	Rondelle de blocage 3/8
2	121259X	Capot	42	74610624	Boulon hex. 3/8 - 24 x 1-1/2 Gr. 5
3	8417J	Patin de droite	43	108250X	Ressort de rallonge
4	73680600	Contre-écrou 3/8 - 16	44	108235X	Tige d'embrayage de la tondeuse
5	19111216	Rondelle 11/32 x 3/4 x 16 Ga.	45	4921H	Ressort d'extension
6	72140505	Boulon mécanique 5/16 - 18 x 5/8	46	76020312	Goupille fendue 3/32 x 3/4
7	105896X	Support du déflecteur	47	109892X	Arbre de relevage
8	110452X	Écrou	48	76020616	Goupille fendue 3/16 x 1
9	106734X	Ressort du déflecteur	49	108247X	Tige de freinage primaire
10	106735X	Tige de charnière	50	72140606	Boulon mécanique 3/8 - 16 x 3/4
11	106736X	Déflecteur - écran	52	108243X	Support de pivot de droite
12	105814X	Décalcomanie - courroie en V d'entraînement du moteur	53	108241X	Support de pivot de gauche
13	105304X	Capuchon	54	105857X	Support de suspension arrière de droite
14	105662X	Lien parallèle	55	108673X	Support de suspension arrière de gauche
15	105744X	Goujon de charnière avant	56	106578X	Frein complet
16	4921H	Ressort de retenue	57	106463X	Tige de freinage secondaire gauche
17	105872X	Arrêteur de lien	58	108249X	Tige de freinage secondaire droite
18	109835X	Goujon de charnière arrière	59	106456X	Support de frein à pivot
19	74760612	Boulon 3/8 - 16 x 3/4	60	100672K	Espaceur du frein
20	73680500	Contre-écrou 5/16 - 18	61	100673L	Support de soutien
21	109598X	Support de levage de droite	63	19111016	Rondelle 11/32 x 5/8 x 16 Ga.
22	109597X	Support de levage de gauche	64	74760688	Boulon 3/8 - 16 x 5-1/2
23	72140506	Boulon mécanique 5/16 - 18 x 3/4	65	7631J	Patin de gauche
24	109820X	Décalcomanie d'avertissement	66	19131614	Rondelle 13/32 x 1 x 14 Ga.
25	109503X	Soutien du bras	67	72140610	Boulon mécanique 3/8 - 16 x 1-1/4
26	109504X	Arrêteur avant	68	121349X	Décalcomanie d'avertissement
27	----	Décalcomanie - règles de sécurité	70	122314X	Espaceur
28	121317X	Guide-courroie	75	76020308	Goupille fendue 3/32 x 1/2
29	74760632	Boulon 3/8 - 16 x 2	76	72110506	Boulon mécanique 5/16 - 18 x 3/4
30	108832X	Bras du galet tendeur complet	77	74760412	Boulon hex. 1/4 - 20 x 3/4
31	106902X	Espaceur	78	109893X	Rondelle spéciale
32	121316X	Poulie de tension	79	73680400	Contre-écrou 1/4 - 20
33	106513X	Rondelle d'usure 1/16	80	110445X	Soutien de plaque gauche
34	102669X	Garde-courroie	81	19131316	Rondelle 13/32 x 13/16 x 16Ga.
35	121687X	Mandrin complet	--	123928X	Plate-forme de tonte, complète
36	100668L	Plaque d'appui du mandrin			
37	17490612	Vis hex. à rondelle 3/8 - 16 x 3/4			
38	17490620	Vis hex. à rondelle 3/8 - 16 x 1-1/4			
39	122264X	Lame <i>long model</i>			
40	19132012	Rondelle 13/32 x 1-1/4 x 12 Ga.			

REMARQUE: Les dimensions de composantes sont donnés en pouces E.-U. - 1 pouce = 25,4 mm.

121263x = long model (w/eng)

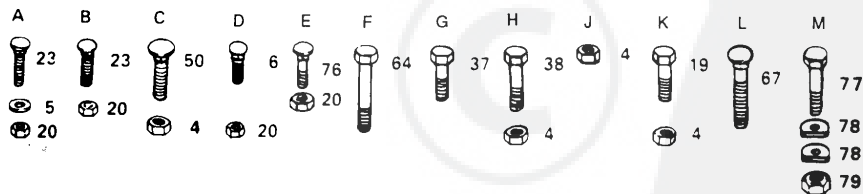

PIÈCES DE RECHANGE

TRACTEUR DE PELOUSE DE 12 C.V. TRANSMISSION TRANSAXE FOOTE — MODÈLE NUMÉRO 4360-7

TRANSMISSION TRANSAXE

TOUTES LES PIÈCES DE TRANSMISSION DOIVENT ÊTRE ACHETÉES PAR L'INTERMÉDIAIRE DE VOTRE CONCESSIONNAIRE FOOTE LOCAL, AINSI QUE LE SERVICE DE GARANTIE RENDU PAR CE DERNIER.

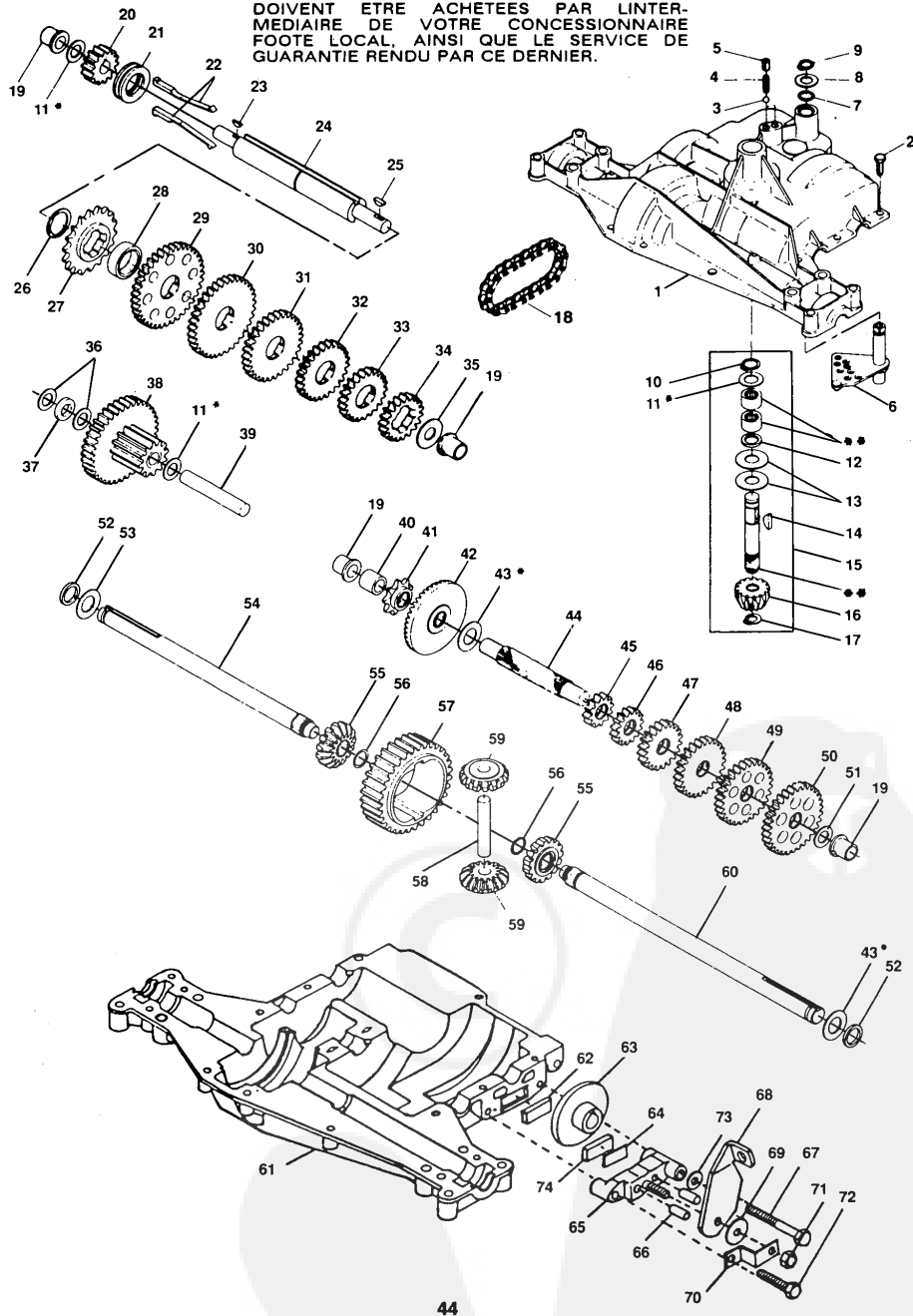

PIÈCES DE RECHANGE

TRACTEUR DE PELOUSE DE 12 C.V.

TRANSMISSION TRANSAXE FOOTE — MODÈLE NUMÉRO 4360-7

TRANSMISSION TRANSAXE

NO. DE RÉF.	NO. DE PIÈCE	DESCRIPTION	NO. DE RÉF.	NO. DE PIÈCE	DESCRIPTION
1	3865	Carter supérieur	40	3901	Espaceur 0,635 x 0,875 x 0,755
2	1919	Vis taraud 1/4 -20 x 0,734	41	3645	Pignon 9 dent
3	1151	Boulet de détente	42	3853	Engrenage biseauté 42 dent
4	3626	Ressort de détente	43	3749	Rondelle unie 0,758 x 1,12 x 0,010
5	3623	Vis de pression	43	3652	Rondelle unie 0,758 x 1,12 x 0,015
6	4336	Ensemble du levier de changement de vitesses	43	3693	Rondelle unie 0,758 x 1,12 x 0,020
7	3884	Joint torique	43	3653	Rondelle unie 0,758 x 1,12 x 0,025
8	3885	Rondelle unie 0,505 x 0,942 x 0,006	43	3408	Rondelle unie 0,758 x 1,25 x 0,020
8	3886	Rondelle unie 0,505 x 0,942 x 0,010	43	3732	Rondelle unie 0,758 x 1,25 x 0,025
8	3887	Rondelle unie 0,505 x 0,942 x 0,015	43	3184	Rondelle unie 0,758 x 1,25 x 0,031
8	3888	Rondelle unie 0,505 x 0,942 x 0,020	43	3733	Rondelle unie 0,758 x 1,25 x 0,035
8	3889	Rondelle unie 0,505 x 0,942 x 0,026	43	3198	Rondelle unie 0,758 x 1,25 x 0,040
8	3121	Rondelle unie 0,505 x 0,942 x 0,030	43	3734	Rondelle unie 0,758 x 1,25 x 0,045
8	3890	Rondelle unie 0,505 x 0,942 x 0,040	43	3735	Rondelle unie 0,758 x 1,25 x 0,050
9	1100	Anneau de retenue	43	3736	Rondelle unie 0,758 x 1,25 x 0,055
10	1099	Anneau de retenue	43	3180	Rondelle unie 0,758 x 1,25 x 0,062
11	1959	Rondelle unie 0,632 x 1,00 x 0,010	44	3882	Arbre d'entraînement
11	1441	Rondelle unie 0,632 x 1,00 x 0,020	45	3646	Engrenage droit 12 dent
11	1423	Rondelle unie 0,632 x 1,00 x 0,026	46	3707	Engrenage droit 15 dent
11	1082	Rondelle unie 0,632 x 1,00 x 0,031	47	3866	Engrenage droit 20 dent
11	1424	Rondelle unie 0,632 x 1,00 x 0,036	48	3719	Engrenage droit 25 dent
11	1068	Rondelle unie 0,632 x 1,00 x 0,041	49	3868	Engrenage droit 28 dent
11	1425	Rondelle unie 0,632 x 1,00 x 0,046	50	3683	Engrenage droit 31 dent
11	1358	Rondelle unie 0,632 x 1,00 x 0,050	51	1145	Rondelle unie 0,632 x 1,00 x 0,060
11	1145	Rondelle unie 0,632 x 1,00 x 0,060	52	3191	Sceau en feutre
11	1319	Rondelle unie 0,632 x 1,00 x 0,082	53	3180	Rondelle unie 0,758 x 1,25 x 0,062
12	3312	Joint torique	54	3880	Essieu de côté gauche
13	3876	Rondelle unie 0,632 x 1,38 x 0,046	55	3780	Engrenage à onglet 15 dent
14	1374	Clavette en demi-lune No. 9	56	3656	Anneau de retenue
15	4134	Ensemble d'arbre d'entrée	57	3839	Engrenage droit 32 dent
16	3590	Pignon biseauté 14 dent	58	3919	Arbre transversal
17	3624	Anneau de retenue	59	3781	Engrenage à onglet 15 dent
18	3625	Chaîne, 24 pas	60	3881	Essieu de côté droit
19	1542	Palier à bride	61	3864	Carter inférieur
20	3773	Engrenage droit 14 dent	62	3920	Rondelle de friction
21	3631	Collier d'embrayage	63	3276	Disque à frein
22	3828	Clé d'embrayage	64	3758	Espaceur
23	1369	Clavette en demi-lune No. 3	65	3916	Mâchoire de frein
24	3883	Arbre intermédiaire	66	3843	Goujon
25	1375	Clavette en demi-lune No. 61	67	3915	Vis taraud 5/16 - 18 x 2,25
26	3627	Anneau de retenue	68	3768	Levier de commande
27	3830	Pignon 18 dent	69	3760	Rondelle unie 0,321 x 1,00 x 0,055
28	3841	Espaceur	70	3917	Support anti-rotation
29	3786	Engrenage droit 37 dent	71	3847	Contre-écrou 5/16 - 24
30	3785	Engrenage droit 35 dent	72	3724	Vis taraud 5/16 - 18 x 1,44
31	3867	Engrenage droit 30 dent	73	3906	Rondelle unie 0,343 x 0,81 x 0,059
32	3783	Engrenage droit 25 dent	74	3907	Palet de friction
33	3869	Engrenage droit 22 dent	75	4300	Graisse
34	3741	Engrenage droit 19 dent			
35	3628	Rondelle unie 0,640 x 1,37 x 0,061			
36	1423	Rondelle unie 0,632 x 1,00 x 0,026			
37	3422	Espaceur 0,630 x 1,00 x 0,169			
38	4286	Combinaison d'engrenages 12 dent et 35 dent			
39	3877	Arbre de ralenti			

*Utilisez dans des combinaisons variés pour maintenir le dégagement correcte.

** Commandez No. 15

REMARQUE: Les dimensions de composantes sont donnés en pouces É.-U. - 1 pouce = 25,4 mm.

PIECES DE RECHANGE

TRACTEUR DE PELOUSE

MOTEUR BRIGGS ET STRATTON - MODELE NUMERO 281707, TYPE NUMERO 0412-01

TOUTES LES PIECES DU MOTEUR DOIVENT ETRE
ACHETEES PAR L'ENTREPRISE DE ET LE SERVICE
SOUS GARANTIE EFFECTUEE PAR VOTRE MARCHAND
LOCAL BRIGGS AND STRATTON

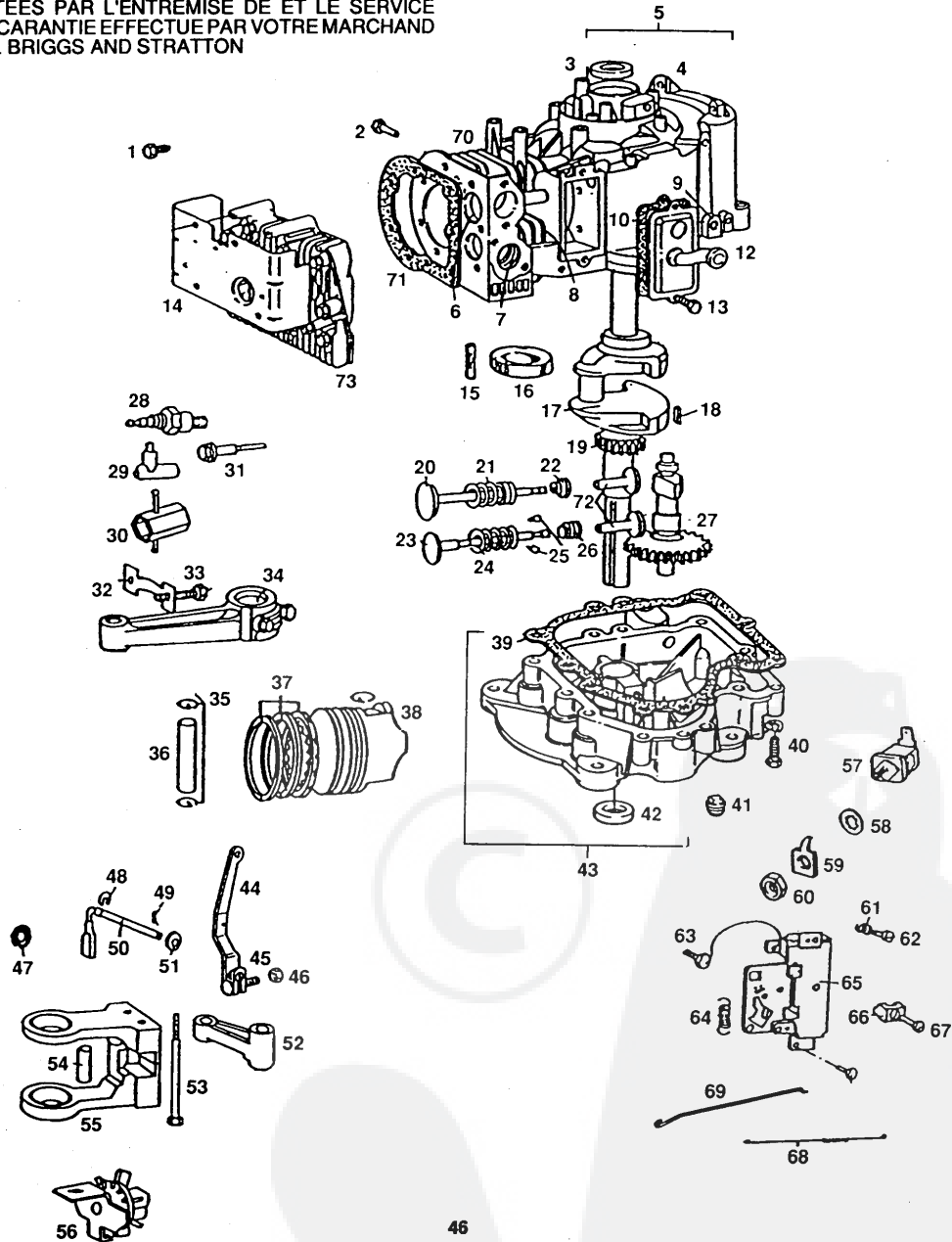

PIECES DE RECHANGE

TRACTEUR DE PELOUSE

MOTEUR BRIGGS ET STRATTON - MODELE NUMERO 281707, TYPE NUMERO 0412-01

No. De Ref.	No. De Pièce	Description	No. De Ref.	No. De Pièce	Description
1	93158	Vis de montage semi-cylindrique pour le boîtier de la souffleuse	36	299691	Ensemble de cheville de piston (Std.)
2	93163	Vis de montage semi-cylindrique pour le protégé du cylindre		391286	Ensemble de cheville, - .005 po. (0,13 mm)
3	399265	Palier du cylindre REMARQUE: Des outils speciaux sont nécessaires pour installer	37	394665 391781	Jeu de segments de piston (Std.) Jeu de segmens de piston - .010 po. (0,25 mm) surdimensionné.
4	391086	Joint d'étanchéité		391782	Jeu de segments de piston - .020 po. (0,51 mm) surdimensionné
5	490450	Ensemble de cylindre		391783 394662	Ensemble de piston (Std.) Ensemble de piston - 0,010 po. (0,25 mm) surdimensionné
6	261463	Siège de soupape d'admission (Std.)		394663	Ensemble de piston - 0,02 po. (0,51 mm) surdimensionné
7	210940	Siège de soupape d'échappement (Std.)		394664	Ensemble de piston - 0,030 po. (0,76 mm) surdimensionné
8	261961	Guide de soupape d'échappement REMARQUE: 231218 Guide de soupape d'admission (cuivre jaune))		----	Jeu de segments de piston REMARQUE: Pour le jeu de segments chrome - commandez le No. de pièce 392331
9	231597	Coussinet de la manivelle de régulateur (1/4 po. [0,64 cm] de diamètre))	39	271916	Joint d'étanchéité (1/6 po. ,0,4 mm) de longueur)
10	27803	Joint d'étanchéité du couvercle de la soupape	40	94305	Vis de montage semi-cylindrique du base de moteur
11	391406	Ensemble du reniflard	41	91084	Bouchon de vidange d'huile
12	280100	Tube de reniflard	42	291675	Joint d'étanchéité
13	93394	Vis semi-cylindrique	43	490452	Base du moteur (Pour 1/4 po. [0,64 cm] diamètre manivelle)
14	491490	Couvercle de culasse	45	92613	Boulon de levier de régulateur
15	94160	Cheville de l'excentrique	46	231082	Ecrou hex. 10 - 24
16	262243	Excentrique	47	491323	Joint d'étanchéité
17	490466	Vilebrequin REMARQUE: Remplacer le clé d'engrenage de distribution commandez le no. de pièce 94196	48	93307	Retenue de baque en E
18	222698	Clavette du volant-moteur	49	93306	Goupille en épingle à cheveux
19	262135	Engrenage de distribution	50	231058	Manivelle de régulateur (1/4 po. [0,64 cm]diamètre)
20	262247	Soupape d'admission	51	222450	Rondelle de manivelle de régulateur 1/ po. [0,64 cm] DI)
21	65906	Ressort de la soupape d'admission	52	212359	Accouplement du contre-poids
22	221596	Retenue de la soupape d'admission	53	93875	Vis de contre-poids t (1)
23	262246	Soupape d'échappement	54	298909	Goupille de contre-poids (1)
24	26828	Ressort de la soupape d'échappement	55	399891	Ensemble de contre-poids
25	93630	Retenue de la rotobobine de la soupape d'échappement	56	490815	Lanceur d'huile du régulateur
26	292260	Rotocoil, Exhaust Valve	57	398525	Ensemble d'isolateur
27	212897	Engrenage à came	58	92791	Rondelle de blocage à l'épreuve
28	293918	Bougie d'allumage (1 1/ po. de longueur 37-42 mm)	59	93722	Borne à cosse
29	66538	Raccord coudé de la bougie d'allumage	60	90576	Ecrou hex. 8 - 32
30	89838	Clé de bougie d'allumage	61	26157	Ressort de réglage du régulateur de gaz
31	93723	Vis de culasse (3 po. [7,62 cm] de longueur)	62	90200	Vis à métaux à tête cylindrique 8 - 32 x 1/2 po. (1,3 cm)
32	222299	Arrêt de la vis de la bielle	63	93572	Vis de carburateur
33	92909	Vis de bielle	64	260695	Ressort de régulateur
34	490348	Ensemble de bielle REMARQUE: Pour bielle avec 0,020 po. (0,51 mm) alésage de maneton manivelle sous-diamètre no. de pièce 490469	65	390784	Plaque de la commande régulateur
35	260924	Cheville de blocage de piston	66	221535	Etrier du boîtier
			67	93496	Vis semi-cylindrique
			68	260584	Ressort de la tige du régulateur
			69	262348	Tige de régulateur
			70	223715	Protège du cylindre
			71	271866	Joint d'étanchéité de la culasse
			72	262248	Culbuteur de soupape
			73	491491	Culasse

PIECES DE RECHANGE

TRACTEUR DE PELOUSE

MOTEUR BRIGGS ET STRATTON - MODELE NUMERO 281707, TYPE NUMERO 0412-01

TOUTES LES PIECES DU MOTEUR DOIVENT ETRE
 ACHETEES PAR L'ENTREMISE DE ET LE SERVICE
 SOUS CARANTIE EFFECTUE PAR VOTRE MARCHAND
 LOCAL BRIGGS AND STRATTON

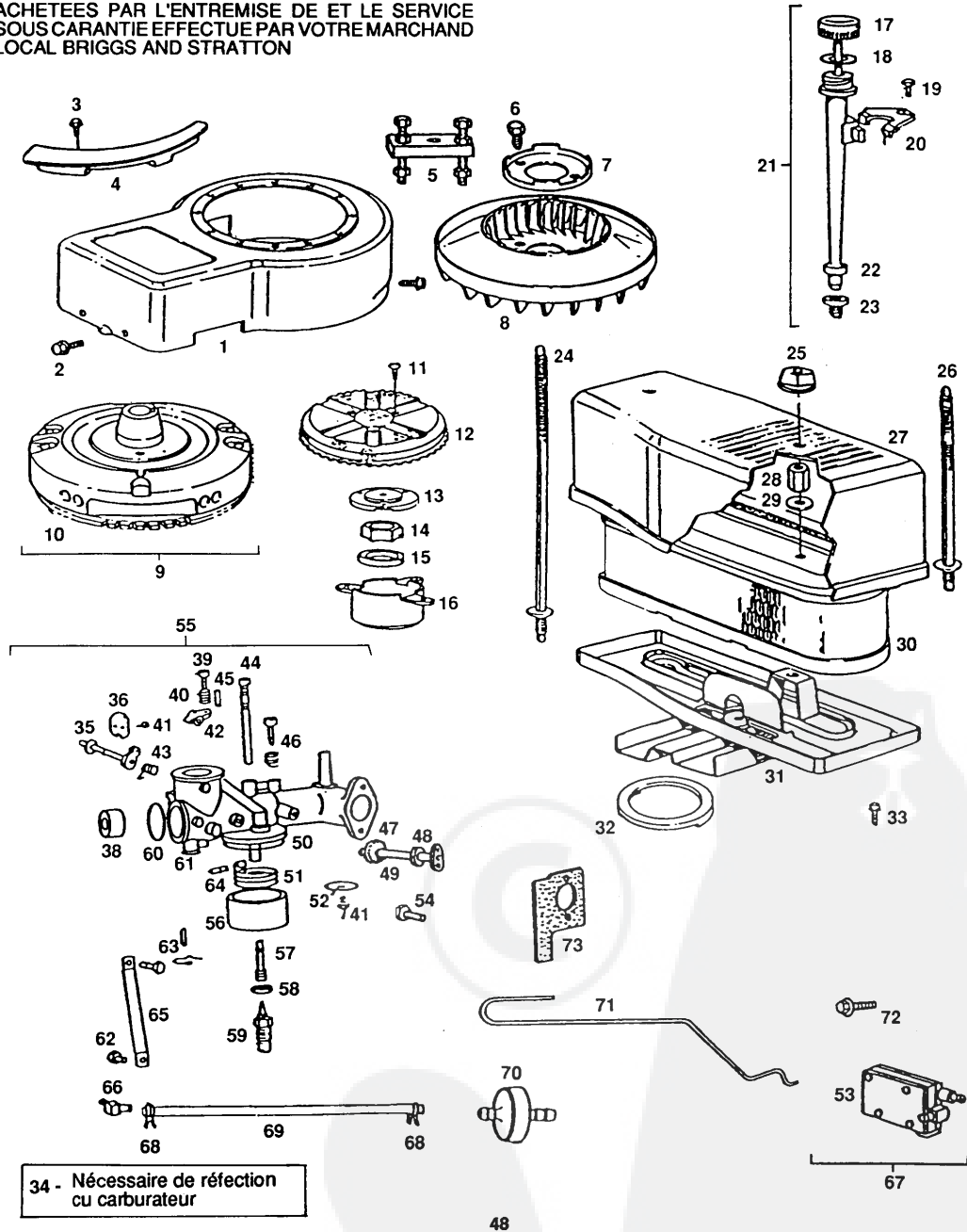

34 - Nécessaire de réfection
 du carburateur

PIECES DE RECHANGE

TRACTEUR DE PELOUSE

MOTEUR BRIGGS ET STRATTON - MODELE NUMERO 281707, TYPE NUMERO 0412-01

No. De Ref.	No. De Pièce	Description	No. De Ref.	No. De Pièce	Description
1	490689	Boîtier de la souffleuse	39	91920	Vis à métaux à tête cylindrique 8-32 x 5/ po.
2	93158	Vis de montage semi-cylindrique pour le boîtier de la souffleuse	40	26157	Ressort de réglage du régulateur des gaz
3	93705	Vis à tête hex.	41	93499	Vis de soupape du régulateur des gaz et starter
4	223752	Protège du clavette de volant-moteur	42	211712	Arrêt du régulateur des gaz
5	19203	Poulie du clavette de volant-moteur	43	261116	Ressort de rappel du starter
6	93535	Vis semi-cylindrique 3/4 po. (1,9 cm) de longueur	44	299740	Gicleur du carburateur
7	223726	Ventilateur retenue	45	93043	Cheville d'arrêt du régulateur des gaz
8	280687	Ventilateur du clavette de volant-moteur	46	292681	Ensemble soupape de ralenti du carburateur
9	492326	Ensemble de clavette et d'engrenage bague - Magneto	47	271853	Rondelle de l'arbre du régulateur des gaz
10	392134	Gear, Ring (Includes Mounting Parts)	48	398970	Joint d'étanchéité de l'arbre de la commande des gaz
11	93805	Vis semi-cylindrique	49	491006	Arbre et levier du régulateur des gaz
12	222562	Sieve encastrement et tournant	50	270511	Joint d'étanchéité de cuve à niveau constant
13	280848	ENTretoise	51	299707	Cuve à niveau constant du carburateur
14	92284	Ecrou hex.	52	222433	Joint d'étanchéité du régulateur des gaz
15	220865	Rondelle de ressort	53	390818	Pomp d'impulsion
16	222561	Bol de montage du tamis	54	93357	Vis de carburateur
17	490327	Bouchon de jauge de remplissage d'huile	55	491031	Ensemble de carburateur
18	270920	Joint d'étanchéité du bouchon de remplissage	56	221995	Cuve à niveau constant
19	93572	Vis de montage collier	57	231323	Vis de gicleur
20	223721	Collier de tube de remplissage	58	222014	Rondelle de cuve à niveau constant
21	490474	Groupe de remplissage d'huile complet	59	396568	Pointeau
22	280741	Tube de remplissage d'huile	60	221997	Bouchon "Welch"
23	68838	Joint d'étanchéité	61	490473	ENsemble de corp de carburateur
24	94248	Goujon du filtre à air	62	93572	Vis de carburateur
25	212706	Bouton du filtre à air	63	394682	Soupape d'admission de carburant
26	94246	Goujon du filtre à air	64	230896	Cheville d'articulation flottante
27	223700	Couvercle du filtre à air	65	222311	Support de carburateur
28	231532	Ecrou de montage du filtre à air	66	67218	Connection de tube d'essence
29	94249	Rondelle du filtre à air	67	394462	Jeu de réparation de pomp
30	491519	Cartouche du filtre à air	68	93053	Collier de tube d'essence
31	490332	Corp du filtre à air	69	393815	Tube d'essence (11" de longueur)
32	270853	Joint d'étanchéité du filtre a air	70	289090	Filtre a essencel (dans le tube d'essence)
33	94018	Vis semi-cylindrique du filtre à air	71	261610	Tige de starter
34	394698	Nécessaire de réfection du carburateur	72	93621	Vis semi-cylindrique
35	270382	Rondelle de axe de volet d'air	73	270872	Joint d'étanchéité montage du carburateur
36	222010	Soupape de starter			
37	390684	Arbre et Levier du starter			
38	211960	Diffuseur carburateur			

TOUTES LES PIECES DU MOTEUR DOIVENT ETRE ACHETÉES PAR L'ENTREMISE DE ET LE SERVICE SOUS GARANTIE EFFECTUEE PAR VOTRE MARCHAND LOCAL BRIGGS AND STRATTON

PIECES DE RECHANGE

TRACTEUR DE PELOUSE

MOTEUR BRIGGS ET STRATTON - MODELE NUMERO 281707, TYPE NUMERO 0412-01

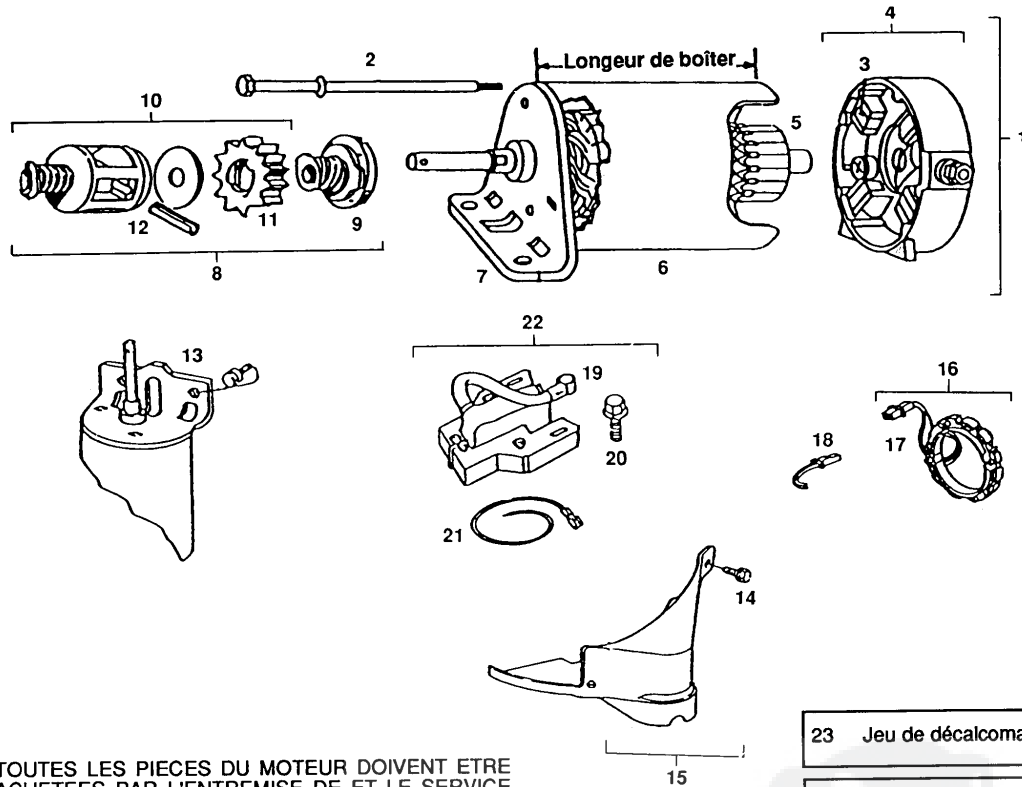

TOUTES LES PIECES DU MOTEUR DOIVENT ETRE
ACHETEES PAR L'ENTREMISE DE ET LE SERVICE
SOUS GARANTIE EFFECTUE PAR VOTRE MARCHAND
LOCAL BRIGGS AND STRATTON

23 Jeu de décalcomanie

24 Jeu de joint

No. De Ref.	No. De Pièce	Description	No. De Ref.	No. De Pièce	Description
1	394805	Ensemble de moteur et d'entraînement 12 C.V. de longueur de boîter 4-3/8 po.(11,1 cm)	12	94288	Cheville cylindrique
2	94003	Ensemble de boulon passant	13	93535	Vis semi-cylindrique
3	395538	Balai complet	14	93984	Vis semi-cylindrique
4	395537	Ensemble de chapeau d'extrémité du commutateur	15	450324	Couvercle du starter (comprends les vis de montage)
5	390837	Induit complet	16	393474	Stateur de l'alternateur
6	393825	Boîter complet	17	393456	Ensemble de diode et de connecteur
7	394857	Ensemble de chapeau d'extrémité de la commande de l'entraînement	18	393362	Ensemble du harnais d'alternateur
8	490421	Entraînement complet	19	221798	Borne d'allumage
9	398003	Ensemble de l'embrayage	20	93381	Vis semi-cylindrique
10	490467	Jeu de retenue	21	398808	Fil de masse
11	280104	Engrenage	22	492341	Armature - Magneto
			23	491252	Jeu de décalcomanie
			24	490525	Jeu de joints d'étanchéité

Comprends les pièces des balai